

ԳԱԶԻ ՆԵՐԿԱՌՈՒՑՎՈՂ
ԵՓՈՂ ՄԱԿԵՐԵՍՆԵՐ

ՏԵՂԱԴՐՄԱՆ, ՕԳՏԱԳՈՐԾՄԱՆ և ԽԱՍՄՄԱՆ

AM

Մոդելներ

ՀՐԱՀԱՆԳ

PG-302BL, PG-302WH, PG-302IV,
PG-605, PG-610BL, PG-610WH,
PG-631BL, PG-631WH, PG-631IV,
PG-905BL, PG-908BL, PG-910

ГАЗАВЫЯ ЎБУДАВАЛЬНЫЯ
ВАРАЧНЫЯ ПАВЕРХНІ

BY

Мадэлі

ІНСТРУКЦЫЯ

па ўсталяванні, эксплуатацыі і нагляду

PG-302BL, PG-302WH, PG-302IV,
PG-605, PG-610BL, PG-610WH,
PG-631BL, PG-631WH, PG-631IV,
PG-905BL, PG-908BL, PG-910

ТАМАК-АШ ЖАСАЛУУЧУ
КЫСТАРЫЛМА ГАЗ ТАКТАСЫН

орнотуу, иштетүү жана кам көрүү

KG

Үлгүлөр

НУСКАМАСЫ

PG-302BL, PG-302WH, PG-302IV,
PG-605, PG-610BL, PG-610WH,
PG-631BL, PG-631WH, PG-631IV,
PG-905BL, PG-908BL, PG-910

ГАЗ КІРІСТІРІЛЕТІН
ӨЗІРЛЕУ БЕТТЕРІ

орнату, пайдалану және күту

KZ

Үлгілер

НҰСҚАУЛЫҒЫ

PG-302BL, PG-302WH, PG-302IV,
PG-605, PG-610BL, PG-610WH,
PG-631BL, PG-631WH, PG-631IV,
PG-905BL, PG-908BL, PG-910

ГАЗОВЫЕ ВСТРАИВАЕМЫЕ
ВАРОЧНЫЕ ПОВЕРХНОСТИ

RU

Модели

ИНСТРУКЦИЯ

по установке, эксплуатации и уходу

PG-302BL, PG-302WH, PG-302IV,
PG-605, PG-610BL, PG-610WH,
PG-631BL, PG-631WH, PG-631IV,
PG-905BL, PG-908BL, PG-910

ГАЗОВІ ВБУДОВУВАНІ
ВАРИЛЬНІ ПОВЕРХНІ

UA

Моделі

ІНСТРУКЦІЯ

з установки, експлуатації та догляду

PG-302BL, PG-302WH, PG-302IV,
PG-605, PG-610BL, PG-610WH,
PG-631BL, PG-631WH, PG-631IV,
PG-905BL, PG-908BL, PG-910

AM	1
BY	17
KG	33
KZ	49
RU	65
UA	81

Հարգելի գնորդ,

Շնորհակալություն ն, որ Դուք ընտրել եք MBS շվեյցարական ապրանքանիշի գազի եփող մակերեսը:

Խնդրում ենք ուշադիր ընթերցել տվյալ Հրահանգն օգտագործման առջև: Եփող մակերեսի տեղադրումն ու միացումը պետք է իրականացվեն միայն որակյալ մասնագետի կողմից տվյալ Հրահանգում առկա կանոններին համապատասխան: Արտադրողը (մատակարարը) պատասխանատվություն չի կրում այն դեպքում, եթե տվյալ Հրահանգի չպահպանման հետևանքով ապրանքը փասսված էր կամ կոտրված:

Տվյալ Հրահանգը նախագծված էր Ձեր և շրջապատողների անվտանգությունն ապահովելու համար: Ուստի խնդրում ենք ուշադիր կարդալ այս Հրահանգը սարքի տեղադրման և օգտագործման առջև: Պահպանեք այս Հրահանգը, որպեսզի օգտվեք դրանից անհրաժեշտության դեպքում: Եթե սարքը վաճառված էր կամ տրված այլ անձին համոզվեք, որ այս Հրահանգը տրված էր նոր սեփականատիրոջը:

Տեղադրում

- Մարքի տեղադրումն ու նրա միացումն էլեկտրացանցերին և գազացանցերին պետք է իրականացվեն միայն ՈՐԱԿՅԱԼ ԱՆՁՆԱԿԱԶՄԻ կողմից: Որևէ գործառնություններ իրականացնելու առջև ստուգեք, որ սարքն անջատված է էլեկտրացանցից:
- Մի փորձեք փոխել տվյալ արտադրանքի բնութագրերը:
- Մարքը բաց անելուց հետո համոզվեք, որ նա փասսված չի եղել և նրա էլեկտրական կոնտակտները կատարյալ վիճակում են: Հակառակ դեպքում դիմեք վաճառողին:
- Արտադրողը պատասխանատվություն չի կրում անվտանգության կանոնների չպահպանման համար:
- Ապահովեք օդի ազատ շրջանառություն սարքի մոտ: Վատ օդափոխությունը կարող է հանգեցնել թթվածնի պակասության:
- Համոզվեք, որ սարքում օգտագործվում է գազի տիպը, որը նշված է գազամուղին միացնելու համար խողովակի մոտ համապատասխան տեղեկատվական ցուցանակի վրա:
- Մարքի օգտագործումը հանգեցնում է ջերմաստիճանի և խոնավության բարձրացման այն սենյակում, որտեղ նա տեղադրված է: Ապահովեք լավ օդափոխություն (կամ տեղադրեք օդաքաշ պահարանը օդատարով):
- Եթե սարքն ինտենսիվորեն օգտագործվում է երկար ժամանակի ընթացքում, մեծացրեք օդափոխության էֆեկտիվությունը կամ բարձրացրեք օդատարի հզորությունը:
- Մարքը պետք է միացվի ցանցին հողանցումով:
- Մարքի օգտագործման առջև հեռացրեք բոլոր պիտակները և պաշտպանական թաղանթը սարքի ներսում և դրանից դուրս:

Օգտագործում

- Այս արտադրանքը նախատեսված է սնունդ պատրաստելու համար, ոչմասնագիտական օգտագործման համար: Նա չպետք է օգտագործվի այլ նպատակներով:
- Սարքի օգտագործումից հետո համոզվեք, որ բոլոր կառավարման անջատիչները գտնվում են “ՓԱԿԿԱԾ” կամ “ԱՆՋԱՏՎԱԾ” դիրքում:
- Եթե դուք օգտագործում եք մի էլեկտրավարդակ սարքի մոտ՝ համոզվեք, որ օգտագործված սարքերի կաբելները չդիպչեն սարքին և բավարար հեռու գտնվեն սարքի տաք մասերից:
- Երբեք մի օգտագործեք սույն սարքը սենյակի ջեռուցման համար:

Երեխաների անվտանգություն

- Մույն սարքը պետք է օգտագործվի միայն մեծահասակների կողմից: Մի թույլատրեք երեխաներին օգտվել սարքից:
- Մույն սարքի բաց մասերը տաքանում են սնունդ պատրաստելու ընթացքում և ժամում տաք անջատելուց հետո մի որոշ ժամանակ: Մի թույլատրեք երեխաներին մոտենալ սարքին մինչև նրա պաղեցում:

Մաքրում և սպասարկում

- Պահեք սարքը մաքրության մեջ: Մննդի ժամանակներում կեղտոտումն անընդունելի է, քանի որ սա կարող է հանգեցնել հրդեհի ռիսկի:

Երաշխիքային սպասարկում և պահեստամասեր

- Անսարքությունների դեպքում՝ Երբեք մի փորձեք նորոգել սարքն ինքնուրույնաբար: Ոչ որակյալ նորոգումը կարող է հանգեցնել վսասվածքների և դժբախտ պատահարների: Առաջին հերթին տեսեք տվյալ Հրահանգի բովանդակությունը: Եթե դուք չեք գտնել անհրաժեշտ տեղեկությունները, խնդրում ենք դիմել սպասարկման ամենամոտ կենտրոն: Մույն սարքի սպասարկումը պետք է իրականացվի միայն տեխնիկական սպասարկման լիազորված կենտրոնում: Միշտ պահանջեք օգտագործել նախնական պահեստամասերը:

Սարքի ուտիլիզացիա

- Սարքն արտադրված է էկոլոգիապես անվտանգ նյութերից: Եթե դուք որոշել եք փոխարինել սույն սարքը մյուսով, խնդրում ենք դիմել այս տեսակի տեխնիկայի ուտիլիզացիայով զբաղվող կազմակերպություններ:
- Խնդրում ենք կատարել ներդրում շրջակա միջավայրի պաշտպանության մեջ:

ԲՈՎԱՆԴԱԿՈՒԹՅՈՒՆ

Օգտատերի համար

1. ԵՓՈՂ ՄԱԿԵՐԵՄԻ ՆԿԱՐԱԳՐՈՒՄ
2. ՕԳՏԱԳՈՐԾՄԱՆ ՀՐԱՀԱՆԳ
3. ՄԱՔՐՈՒՄ և ՄՊԱՍԱՐԿՈՒՄ

Տեղադրման մասնագետի համար

4. ՏԵԽՆԻԿԱԿԱՆ ԲՆՈՒԹԱԳՐԵՐ
5. ՀՐԱՀԱՆԳՆԵՐԸ ՏԵՂԱԴՐՄԱՆ ՄԱՍՆԱԳԵՏԻ ՀԱՄԱՐ
6. ԷԼԵԿՏՐՈՎԱՆ ԿՈՆՏԱԿՏՆԵՐ
7. ՎԵՐԱԿԱՐԳԱՎՈՐՈՒՄ ԳԱԶԻ ՏԱՐԲԵՐ ՏԻՊԵՐԻ ՀԱՄԱՁԱՅՆ
8. ՄՈՆՏԱԺ
9. ԵՐԱՇԽԻՔ



1. ԵՓՈՂ ՄԱԿԵՐԵՄԻ ՆԿԱՐԱԳՐՈՒՄ¹

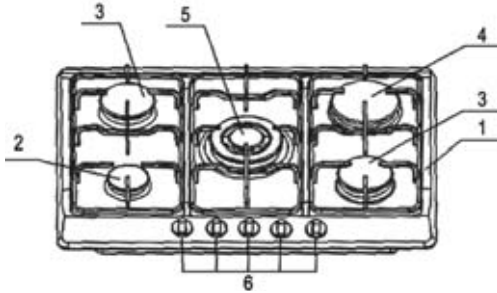

1. Եփող մակերես
2. Փոքր (օժանդակ) այրիչ
3. Միջին (կիսաարագ) այրիչ
4. Մեծ (արագ) այրիչ
5. Այրիչ “Եռակի թագ”
6. Այրիչների կառավարման անջատիչներ

2. ՕԳՏԱԳՈՐԾՄԱՆ ՀՐԱՀԱՆԳ

Կառավարման անջատիչներ²

Կառավարման անջատիչների վրա սիմվոլները նշանակում են՝

- Ոչ գազամատակարարում



Առավելագույն գազամատակարարում



(Սիմվոլն առկա է կառավարման անջատիչում ինտեգրված էլեկտրավառումով մոդիֆիկացիայում)



Նվազագույն գազամատակարարում

ՈՒՇԱԴՐՈՒԹՅՈՒՆ

Սարքի բոլոր աշխատանքային դիրքերն են առավելագույն և նվազագույն գազամատակարարման դիրքերի միջև տարածությունում: Երբեք մի տեղադրեք անջատիչն առավելագույն և փակված դիրքերի միջև դիրքում:

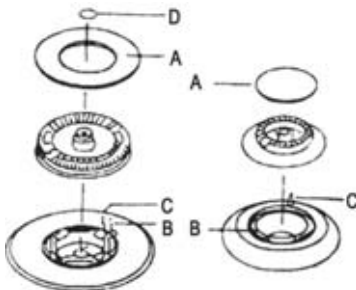



- A – Պսակի կափարիչ
- B – Վառման մոմ
- C – Թերմոզույգ
- D – “Եռակի թագ”-ի պսակի կափարիչ

Նկար 1

¹ – Ձեր սարքը կարող է ունենալ արտաքին և տեխնիկական տարբերություններ նկարի վրա նշված սարքից, ինչպես նաև պարունակել 2 - 5 կետում նշված բաղադրամասերի միայն մի մաս:

² – Ձեր սարքի անջատիչների վրա սիմվոլները կարող են չնշվել տարբերվել նշվածերից.

Երկակի այրիչ “Եռակի թագ”¹

- Ոչ գազամատակարարում
-  Առավելագույն գազամատակարարում կենտրոնական պսակի միջով
-  Նվազագույն գազամատակարարում կենտրոնական պսակի միջով



Առավելագույն գազամատակարարում կենտրոնական և արտաքին պսակների միջով միաժամանակ



Նվազագույն գազամատակարարում կենտրոնական և արտաքին պսակների միջով միաժամանակ

Այրիչների վառում

- Աշխատանքը թեթևացնելու համար կատարեք վառումը վանդակի վրա սպասքի տեղավորման առջև:
- Վառման համար կատարեք կատարեք հետևյալը. սեղմեք այրիչի կառավարման անջատիչը մինչև վերջ և պտտեք նրան ժամացույցի սլաքի հակառակ ուղղությամբ մինչև “առավելագույն գազամատակարարում” սիմվոլ կամ սեղմեք կոճակը, եթե սարքը սարքավորված է էլեկտրավառումով:
- Գրակն երևալուց հետո բաց մի թողեք անջատիչը մոտավորապես 10 վայրկյանի ընթացքում: Այս ժամանակն անհրաժեշտ է “թերմոզույցի” տաքացման (նկար 1-Գ) և պահպանական կափույրի ակտիվացման համար, հակառակ դեպքում այս պահպանական կափույրը դադարեցնում է գազամատակարարումը:
- Այնուհետև ստուգեք կրակի համաչափությունը և տեղադրեք անջատիչը կրակի անհրաժեշտ մակարդակի վրա:
- Էլեկտրաէներգիայի անջատման դեպքում մոտեցրեք կրակի աղբյուրն այրիչին և կատարեք վերը նշված քայլերը:
- Եթե կրակը վառված չէ մի քանի փորձից հետո ստուգեք, որ պսակի կափարիչն ու պսակը պատշաճ տեղադրված են:
- Գրակի անջատման համար պտտեք կառավարման անջատիչը ժամացույցի սլաքի ուղղությամբ մինչև ● սիմվոլ:
- Միշտ պակասեցրեք կամ անջատեք կրակը սպասքը վերցնելու առջև:

Եփող պանելի պատշաճ օգտագործում

Գազի ավելի քիչ սպառման և ավելի մեծ էֆեկտիվության համար օգտագործեք միայն տափակ տակով սպասքը, որը ունի այրիչների համար հարմար տրամագիծ, ինչպես ցույց է տրված աղյուսակում: Ինչպես նաև երբ հեղուկը սկսում է եռալ, պակասեցրեք կրակը մինչև եռման պահպանման համար անհրաժեշտ մակարդակ:

Այրիչ	Նվազագույն տրամագիծ	Առավելագույն տրամագիծ
Մեծ (արագ)	180 մմ	220 մմ
Միջին (կիսաարագ)	120 մմ	200 մմ
Փոքր (օժանդակ)	80 մմ	160 մմ
Եռակի թագ	220 մմ	260 մմ

¹ – Ձեր սարքի անջատիչների վրա սիմվոլները կարող են չնչին տարբերվել նշվածերից.

Եթե ճարպերը կամ յուղերն օգտագործվում են պատրաստման ընթացքում, մանրագին կերպով հետևեք կերակրին, քանի որ տվյալ նյութերը կարող են ինքնաբռնկվել բարձր ջերմաստիճաններում:

3. ՄԱՔՐՈՒՄ և ՄՊԱՍԱՐԿՈՒՄ

Որևէ մաքրման կամ սպասարկման հետ կապված գործառնություններ իրականացնելու առջև անջատեք սաքքն էլեկտրացանցից և թույլ տվեք նրան պաղել:

Ընդհանուր դիտողություններ

- Կանոնավոր կերպով մաքրեք մակերեսը տաք ջրում և լվացող հեղուկ միջոցում մի քիչ թրջված փափուկ կտորի օգնությամբ:
- Մակերեսի ուժեղ կեղտոտման դեպքում օգտագործեք վաճառքում առկա հատուկ միջոցներ:
- Արծնապատ մասերը պետք է լվացվեն տաք ջրով լվացող միջոցի հետ. մի օգտագործեք հղկող նյութեր, որոնք կարող են փասսել նրանց:
- Խորհուրդ է տրվում հաճախ լվանալ այրիչների կափարիչները և պսակները թեժ ջրով լվացող միջոցի հետ և հեռացնել նստվածքները:
- Վանդակները կարելի է լվացվեն սպասք լվացող մեքենայում:
- Դժվար բծերը հեռացնելու համար օգտագործեք սովորական ոչ հղկող լվացող միջոցներ կամ վաճառքում առկա հատուկ միջոցներ: Մենք համառորեն խորհուրդ ենք տալիս չօգտագործել մաքրող սպունգներ, մետաղե ճիլոպներ և թթուներ պարունակող միջոցներ:

Էլեկտրավառման մոմ

- Այրիչի ավտոմատիկ էլեկտրավառումը (եթե տեղադրված է) կատարվում է խեցեգործական “մոմի” և մետաղե էլեկտրոդի միջոցով (Բ Նկար 1-ի վրա): Պարբերաբար մանրագին կերպով մաքրեք այրիչի այս մասերը: Լրացուցիչ կերպով էլեկտրավառման հետ կապված խնդիրների կանխման համար, ստուգեք, որ այրիչի խոռոչները խցանված չեն:
- Այրիչների խոռոչներից նստվածքները հեռացնելու համար հեռացրեք կափարիչը և բաժանեք երկու մասի (տես Նկար 2): Մաքրելուց հետո նորից միացրեք մասերը և տեղադրեք նրանց նույն տեղում: Վանդակի լվացումից հետո տեղադրեք նրան նույն տեղում և ստուգեք նրա դիրքի ճշտությունը:

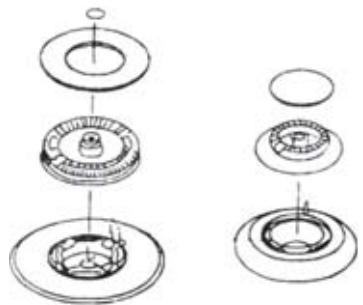

Նկար 2

4. ՏԵԽՆԻԿԱԿԱՆ ԲՆՈՒԹԱԳՐԵՐ

Այրիչի տիպ	Առավելագույն ջերմային արտադրողականություն	Նվազագույն ջերմային արտադրողականություն	G20 20 մբար		G30/31 20-30/37 մբար		G30 50 մբար	
	կՎտ	կՎտ	Բոցամուղի տրամագիծ	Սպառում մ ³ /ժ	Բոցամուղի տրամագիծ	Սպառում մ ³ /ժ	Բոցամուղի տրամագիծ	Սպառում մ ³ /ժ
Փոքր (օժանդակ)	1,00	0,30	0,70	0,095	0,50	73	0,43	73
Միջին (կիսասարագ)	1,75	0,65	0,97	0,157	0,65	120	0,58	120
Մեծ (արագ)	3,0	1,0	1,15	0,286	0,85	219	0,75	219
Այրիչ “Եռակի թագ”	3,80	1,30	1,35	0,35	0,97	280	0,77	280

Գազի մուտքի անցք

G1/2"

Էլեկտրասնում

220-240 Վ Փոփ. հոսանք՝ 50/60 Հգ

Մնուցում սնուցման էլեմենտից

1,5 Վ Հաստ. հոսանք

5. ՀՐԱՀԱՆԳՆԵՐՈՒ ՏԵՂԱԴՐՄԱՆ ՄԱՍՆԱԳԵՏԻ ՀԱՄԱՐ

ՈՒՇԱԴՐՈՒԹՅՈՒՆՆԵՐ

Մույն սարքը պետք է տեղադրվի և օգտագործվի միայն տեղերում ստանդարտներին համապատասխան մշտական օդափոխությամբ:

Մարքի տեղադրումը և նրա միացումը էլեկտրացանցին պետք է կատարվեն միայն ՈՐԱԿՅԱԼ ԱՆՁՆԱԿԱԶՄԻ կողմից:

Որևէ գործառնություններ իրականացնելու առջև ստուգեք, որ սարքն անջատված է էլեկտրացանցից: Արտադրողը պատասխանատվություն չի կրում՝ սարքի ոչ պատշաճ տեղադրման կամ անվտանգության կանոնների չպահպանման հետևանքով առաջացած վնասի համար:

Տեղերը տեղադրման համար

- Գազասարքի պատշաճ աշխատանքի համար պահանջվում է այրման համար անհրաժեշտ օդի բնական ներհոսանքը: Օդը պետք է անմիջականորեն մտնել պատում գտնված օդափոխության անցքի միջով: Տվյալ անցքերը պետք են ունենալ ոչ պակաս 2 մ²/ժ հզորության ամեն մի կՎտ-ի վրա օդի հոսանք ապահովող հատումը:
- Տվյալ օդափոխության անցքերը պետք են նախագծված այսպիսով, որ չլինի ոչ մի արգելք օդի հոսանքի համար ներսից կամ դրսից, և տեղավորված հատակի մոտ, նախընտրելով այրման արդյունքների հեռացման տեղին հակադիր կողմից: Եթե հնարավոր չէ սարքավորել նման օդափոխության անցքերն այն սենյակում, որտեղ սարքը տեղադրված է, օդի անհրաժեշտ ներհոսանքը կարող է ապահովված լինել հարևան սենյակից այն պայմանով, որ
 - տվյալ սենյակը ննջարան չէ և վտանգավոր չէ,
 - սարքը պարունակող սենյակի և հարևան սենյակի միջև օդափոխությունն ապահովվում է մշտական օդափոխության անցքերով:

Այրման արդյունքների հեռացում

Գազասարքերի համար անհրաժեշտ է իրականացնել այրման արդյունքների հեռացումն օդատարին միացված օդափոխության պահարանի միջոցով կամ դրսում օգտագործումով: Եթե հնարավոր չէ տեղադրել օդափոխության պահարանը (Նկար Բ), սենյակի արտաքին պատի կամ պատուհանի վրա անհրաժեշտ է տեղադրել էլեկտրական օդաքաշ պահարանն այն պայմանով, որ օդափոխության անցքերը մեծացված են, որպեսզի ապահովի օդաքաշ պահարանի սպառման մակարդակին համապատասխան օդի ներհոսանքը (Նկար Գ): Խոհանոցի համար նման օդաքաշ պահարանի սպառումը պետք է ապահովել նրա 3-5 ծավալներ մեկ ժամում չափով օդափոխությունը: Այս երկու դեպքերում արգելվում է օգտագործել օդատարը, որն արդեն օգտագործվում է մյուս սարքի այրման արդյունքների հեռացման համար:

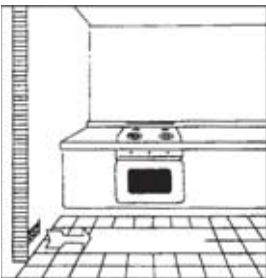

Նկար Ա

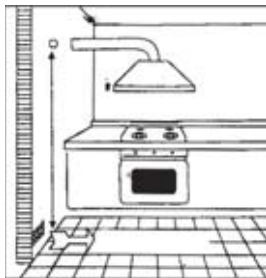

Նկար Բ

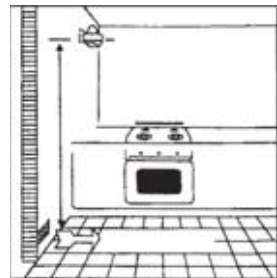

Նկար Գ

Միացում գազացանցին

- Միացումը գազացանցին պետք է իրականացվի ստանդարտներին համապատասխան: Միացման ընթացքում տեղադրեք պահպանական ծորակը գազացանցի խողովակի ծայրի վրա: Սարքը փորձարկված է գործարանում և նախատեսված է գազի միացման համար խողովակի մոտ ցուցանակի վրա նշված գազի օգտագործման համար: Համոզվեք, որ մատակարարված գազի տիպը համապատասխանում է ցուցանակի վրա նշված տիպին: Հակառակ դեպքում հետևեք “Վերակարգավորում գազի տարբեր տիպերի համաձայն” բաժնում առկա հրահանգներին:

- Առավելագույն էֆեկտիվության և նվազագույն գազի սպառման համար համոզվեք, որ մատակարարված գազի ճնշումը համապատասխանում է նշված թվերին: Եթե ճնշումն օգտագործված գազի համար տարբերվում է նշվածից (կամ փոփոխական է), անհրաժեշտ է տեղադրել ճնշման համապատասխան կարգավորիչը:
- G1/2” պարույրի հետ մանեկով սարքավորված գազամատակարարման խողովակի վրա անհրաժեշտ է տեղադրել միացնող խողովակաճյուղը, որի երկու կողմերից պետք է տեղադրել միջադիրները, ինչպես ցույց է տրված նկարի վրա: Միջադիրները պետք է համապատասխանեն ստանդարտներին: Միացրեք մասերն առանց ջանքի, ուղղեք խողովակաճյուղը հարկավոր ուղղությամբ և ձգեք բոլոր միացումները:

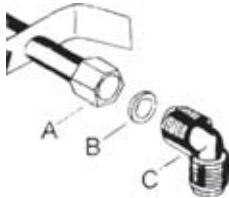

- A` Գազամատակարարումը մանեկով
- B` Միջադիրը
- C` Կարգավորող խողովակաճյուղը

Գազի միացում

- Միացրեք գազը կարգավորող միացումներով կոշտ մետաղե խողովակի միջոցով կամ ստանդարտներին համապատասխան ձկուն պողպատե ձկափողի օգնությամբ: Եթե մետաղե խողովակն է օգտագործվում՝ համոզվեք, որ նա չի դիպչում շարժուն մասերին (փասվածքներից խուսափելու համար): Հավասարապես պետք է կատարել նման ստուգումը, եթե եփող մակերեսը ջեռոցի հետ տեղադրվում է:
- Սարքի գազամատակարարման համար միացումն ունի արտաքին պարույր:
- Միացնելու ընթացքում մի ստեղծեք բեռնվածություն սարքի վրա:

ՈՒՇԱԴՐՈՒԹՅՈՒՆ

Միացնելուց հետո ստուգեք բոլոր միացումների հերմետիկությունը սապոնի լուծույթի միջոցով: Երբեք մի օգտագործեք բաց կրակը այս նպատակներով:

6. ԷԼԵԿՏՐԱԿԱՆ ԿՈՆՏԱԿՏՆԵՐ

- Մարքը նախատեսված է փոփոխական հոսանքի 230 Վ չափով միաֆազ լարումով աշխատանքի համար: Միացումը պետք է իրականացվի գործող նորմաներին և կանոններին համապատասխան:
- Միացման առջև համոզվեք, որ՝
 - ցանցը և պաշտպանության ավտոմատը կարող են դիմանալ սարքի բեռնվածությունը (տես ցուցանակ պարամետրներով),
 - սնուցող ցանցը սարքավորված է աշխատանքի համար պլիտանի հողանցումով գործող նորմաներին համապատասխան,
 - վարդակը հեշտ հասանելի է տեղադրված սարքի մոտ:

- Տեղադրեք սարքի առավելագույն հզորությանը համապատասխան խրոցը և միացրեք նրան համապատասխան վարդակին:
- Եթե դուք ցանկանում եք անմիջապես միացնել սարքը ցանցին, պետք է տեղադրել 3 մմ կոնտակտների նվազագույն անջատումով փաթեթային անջատիչը, որը համապատասխանում է բեռնվածությանն և գործող նորմաներին: Անջատիչը պետք է կտրատել դեղնականաչ լարի շղթան:
- Ֆազի սրճագույն լարը (“L” կոնտակտին միացված) պետք է միշտ միացվի ցանցի ֆազային լարին:
- Ամեն դեպքում սնուցող կաբելը պետք է գտնվի այսպիսով, որ նա կտաքացվի ոչ ավելի, քան սենյակային ջերմաստիճանի 50°C ավելի բարձր:
- Կաբելի պատշաճ անցկացման օրինակը ներկայացված է նկարի վրա: Կաբելն ամրագրված է սեղմիչների օգնությամբ կահույքի եզրերից եփող մակերեսի տակ սարքի հետ շփումից խուսափելու համար:

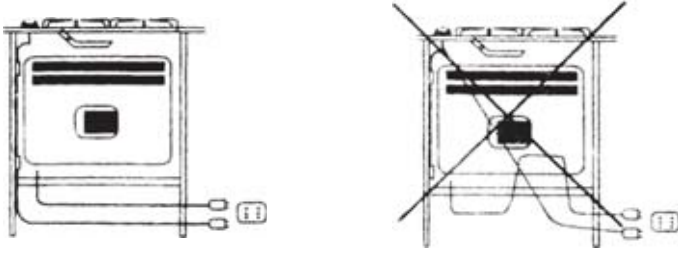

Մնուցման էլեկտրալարի փոխարինում

Եթե սնուցման էլեկտրալարը պետք է փոխարինվի, օգտագործեք սարքի առավելագույն հզորությանը և աշխատանքային ջերմաստիճանին համապատասխան միայն HO5RR-F կամ HO5RN-F տիպերի կաբելները: Լրացուցիչ կերպով հողանցման դեղնականաչ լարը պետք է լինի մոտավորապես 2 սմ ավելի երկար, քան ֆազի և զրոյի լարեր:

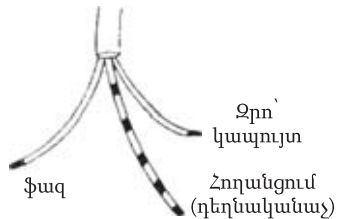

7. ՎԵՐԱԿԱՐԳԱՎՈՐՈՒՄ ԳԱԶԻ ՏԱՐԲԵՐ ՏԻՊԵՐԻ ՀԱՄԱԶԱՅՆ

Բոցամուղների փոխարինում

- Հեռացրեք վանդակը:
- Հեռացրեք պսակների կափարիչներն ու պսակներն այրիչներից:
- 7 մմ բանալու օգնությամբ թուլացրեք և հեռացրեք բոցամուղները, փոխարինեք նրանց օգտագործված գազի տիպին համապատասխան բոցամուղներով (տես աղյուսակ):
- Տեղադրեք բոլոր հեռացված մասերը նույն տեղերում և կատարեք բոլոր վերը նշված քայլերը հակառակ կարգով:

- Այնուհետև փոխարինեք տեղեկատվական ցուցանակն (զագացանցին միացնելու համար խողովակի մոտ) օգտագործված գազի տիպին համապատասխան նորով: Եթե օգտագործված գազի ճնշումը տարբերվում է նշվածից (կամ փոփոխական է), տեղադրեք ստանդարտներին համապատասխան ճնշման հարմար կարգավորիչը:



Գազամատակարարման նվազագույն մակարդակի կարգավորում

- Վառեք մի այրիչ, ինչպես արդեն նկարագրված էր:
- Պոտեք անջատիչը մինչև նվազագույն կրակի դիրք:
- Հեռացրեք կառավարման անջատիչը:
- Բարակ ուղիղ պտուտակիչ օգտագործելով՝ պտտեք կափույրի առանցքի մոտ տեղավորված կանգնեցման պտուտակը (տես Նկար Բ): Մրա հետևանքով պետք է հայտնվի փոքր հարթ կրակը, որը հավասարաչափ բաշխված կլինի այրիչի ամբողջ շրջագծում: “Եռակի թագ” երկակի այրիչի համար (տես Նկար Ա) 1 պտուտակը կարգավորում է կենտրոնական պսակը, 2 պտուտակը կարգավորում է երկու պսակները:
- Ավարտից հետո ստուգեք, որ կրակը չի հանգչում, երբ կառավարման անջատիչը պտտվում է առավելագույն դիրքից մինչև նվազագույն դիրք:

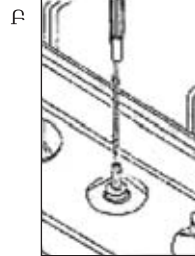
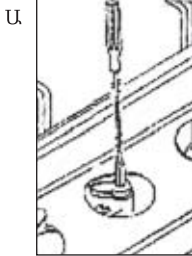

8. ՄՈՆՏԱԺ

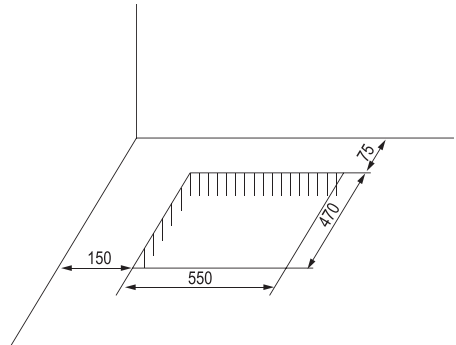
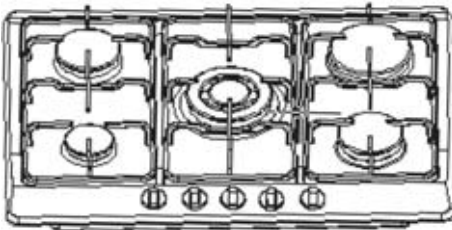

- Տվյալ եփող մակերեսները նախագծված են 600 մմ խորությամբ սեղանաձևակում տեղադրման համար:
- Կահույքի որևէ կողմային պանելները, որոնք են ավելի բարձր, քան եփող պանելը, պետք է գտնվեն եփող մակերեսի ներկառուցման համար անցքից ոչ պակաս 150 մմ հեռավորության վրա:
- Եփող մակերեսի չափերն ու ներկառուցման համար անցքերը ցույց են տրված նկարի վրա:

Տեղադրում և ամրացում

- Ներկառուցման համար անցքում եփող պանելի տեղադրման առջև մակերեսի եզրերից զետեղեք հատուկ միջադիրը:
- Հավասարաչափ բաշխեք միջադիրն առանց արանքների և բացվածքների՝ եփող մակերեսի տակ հեղուկի ներթափանցումից խուսափելու համար:
 - Հեռացրեք կափարիչն ու այրիչները և շրջեք եփող պանելը: Փորձեք չի զսասել վառման մոմերն ու թերմոդոյզերը:
 - Եփող մակերեսի եզրերից զետեղեք միջադիրը, ինչպես ցույց է տրված նկարի վրա:
 - Տեղադրեք եփող պանելը ներկառուցման համար անցքում և ներս սեղմեք նրան, որպեսզի մակերեսը կիպ կնստի պահարանի վրա, ինչպես ցույց է տրված նկարի վրա: Կողմային զսպանակները նրան պահպանում են մի տեղում:

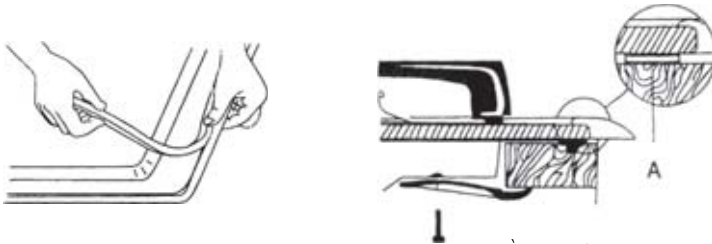

A՝ միջադիրը

Տեղադրման տարբերակներ

Դուռով պահարանի վրա

- Պահարանի հավաքման ընթացքում անհրաժեշտ է միջոցներ ձեռնարկել եփող մակերեսի տարբացված պատյանի հետ շփումից խուսափելու համար: Տեղադրման առաջարկված եղանակը ցույց է տրված նկարի վրա:
- Եփող մակերեսի տակ պանելը պետք է հեշտ հեռացվի եփող մակերեսին ազատ մուտք ապահովելու համար սպասարկման ծառայության դեպքում:

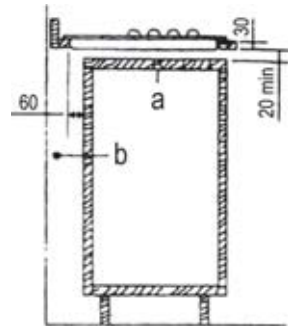

a՝ շարժուն պանել
b՝ տարածությունը միացման համար

Ներկառուցված ջեռոցով պահարանի վրա

- Տեղադրման համար բաժանմունքը պետք է ունենալ չափերը, որոնք ցույց են տրված 1 ու 2 նկարների վրա, ինչպես նաև ապահովել բավարար օդափոխություն: Տեղադրման երկու հնարավոր եղանակները, որոնք օգնում են գերաաքացումից խուսափել, ցույց են տրված 3 ու 4 նկարների վրա:
- Եփող պանելի և ջեռոցի էլեկտրական միացումները պետք է լինեն առանձին՝ էլեկտրական միացումների նկատառումներով, ինչպես նաև ջեռոցի հեռացման պարզեցման համար:
- Կախովի կահույքը և օդաքաշ պահարանները պետք է գտնվեն եփող մակերեսի վերևում ոչ պակաս 650 մմ հեռավորության վրա:

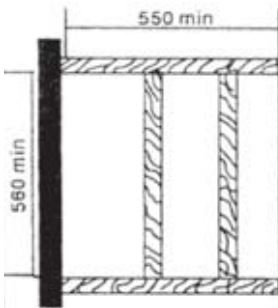

Նկար 1

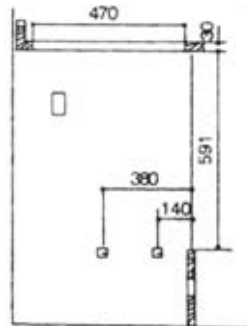

Նկար 2

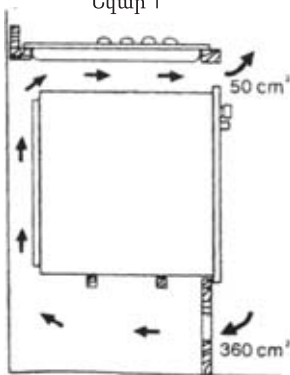

Նկար 3

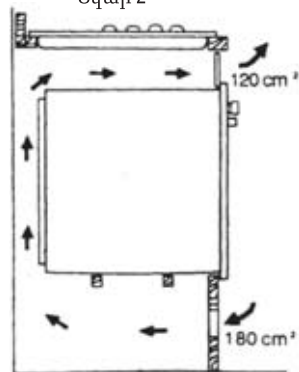

Նկար 4

PG-302BL, PG-302WH, PG-302IV

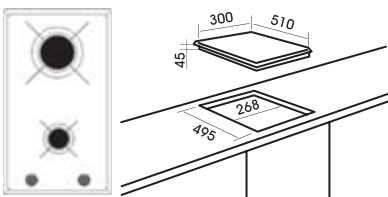

PG-605

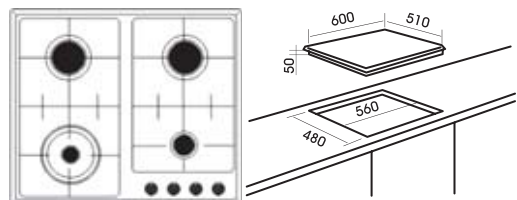

PG-610BL, PG-610WH

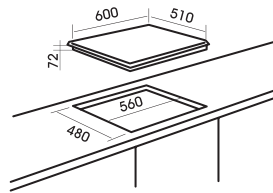
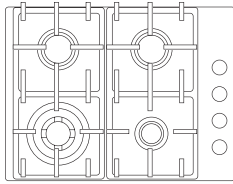

PG-631BL, PG-631WH, PG-631IV

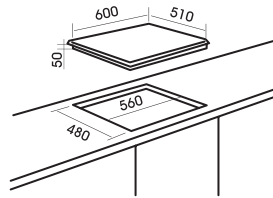
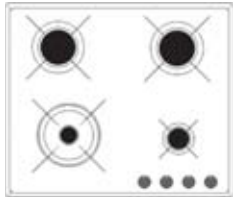

PG-905BL

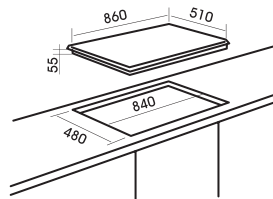
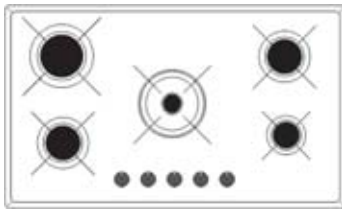

PG-908BL

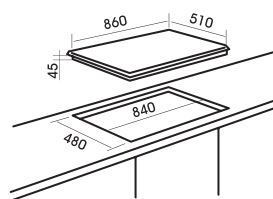
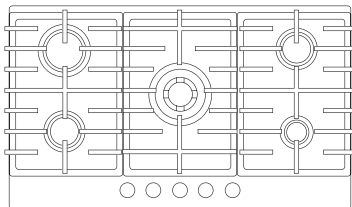

PG-910

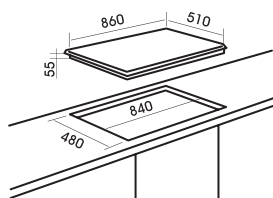
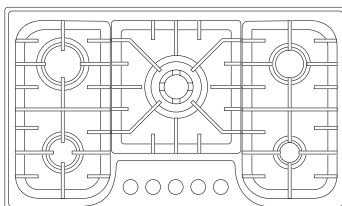

9. ԵՐԱՇԽԻՔ

Մենք տրամադրում ենք երաշխիք այս կենցաղային մակերեսի վրա 1 տարվա ժամկետով գնելու օրվանից: Եթե դուք օգտվում էիք մակերեսից տվյալ Հրահանգի համաձայն, բայց և այնպես վստասվածքն առաջացել է, խնդրում ենք դիմել սպասարկման ամենամոտ կենտրոն:

Երաշխիքային ծառայության համար անհրաժեշտ է ներկայացնել կենցաղային սարքի գնման մասին չեկը, ինչպես նաև երաշխիքային կտրոնը, որը պետք է լրացված լինի Վաճառողի կողմից վաճառքի ընթացքում: Պահանջեք լրացնել Երաշխիքային կտրոնը:

Մյուս դեպքում երաշխիքային պարտականություններն անվավեր են:

Երաշխիքը չի տարածվում, եթե՝

- Տվյալ Հրահանգում կամ Երաշխիքային կտրոնում նշված պահանջները խախտված են:
- Մակերեսն օգտագործվում էր արդյունաբերական նպատակներով:
- Երաշխիքային ժամկետը լրացավ:
- Անորակ տեղադրումը և/կամ ոչ պատշաճ օգտագործումն եղել են:
- Ցանցի լարումը համապատասխանում չի Հրահանգի պահանջներին:
- Մակերեսը նորոգվում էր սպասարկման ոչ լիազորված կենտրոնում կամ նորոգման ընթացքում օգտագործվում էին մյուս արտադրողի պահեստամասերը:

Երաշխիքային ժամկետի ավարտից հետո բոլոր ռեզլամենտային աշխատանքները, նորոգումը և պահեստամասերի փոխարինումը վճարովի են:

Սարքն արտադրված է եվրոպական չափանիշներին համապատասխան և հավաստագրված:

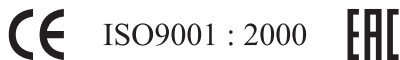

Շահագործման ժամկետը - 10 տարի: Պահպանման ժամկետը - 10 տարի:

Այս Հրահանգը նախատեսված է գազի կենցաղային ներկառուցվող եփող մակերեսների հետևյալ մոդելների համար՝

PG-302BL, PG-302WH, PG-302IV,
 PG-605, PG-610BL, PG-610WH,
 PG-631BL, PG-631WH, PG-631IV,
 PG-905BL, PG-908BL, PG-910.

Հարգելի գնորդ,

Շնորհակալություն, որ Դուք ընտրել եք MBS ապրանքանիշի արտադրանքը:

Արտադրող

ДЕЛИ ЭЛЕКТРИКАЛ АППЛАЙНС КО., ЛТД.

№2 ХУАФА РОАД, РОНГУЙ, ШУНДЕ, ГУАНДОНГ, КИТАЙ.

“ՄԲՄ ՍՏԱՐՄ ԳՐՈՒՂ ԱԳ”-Ի ՄԱՍԻՆ:

Սերիական նույնականացման համար

(Նշված է երաշխիքային կտրոնում, սարքի վրա պիտակում, տուփի վրա պիտակում)

3 11 14 01 472



1 – ապրանքի դասի համարը (եփող մակերես)

2 – տարին

3 – ամիսը

4 – ապրանքի սերիական համարը

Паважаны, пакупнік!

Мы дзякуем Вам за выбар газавай варачнай паверхні швейцарскай гандлёвай маркі MBS.

Калі ласка, уважліва азнаёмцеся з дадзенай Інструкцыяй перад пачаткам карыстання. Мантаж і падлучэнне варачнай паверхні мусяць выконвацца толькі кваліфікаваным спецыялістам у адпаведнасці з правіламі, выкладзенымі ў дадзенай Інструкцыі. Вытворца (пастаўшчык) не нясе адказнасці у выпадку паломкі ці пашкоджання выраба ў выніку незахавання дадзенай Інструкцыі.

Дадзеная інструкцыя была распрацавана для забяспячэння Вашай бяспекі і бяспекі атачальных. Таму, мы просім Вас уважліва яе прачытаць, перад тым як усталяваць прыбор і пачаць ім карыстацца. Захавайце дадзеную інструкцыю, каб пры неабходнасці звяртацца да яе потым. Калі прыбор будзе прададзены ці перададзены іншай асобе, пераканайцеся, што дадзеная інструкцыя была перададзена новаму ўладальніку.

Усталяванне

- Усталяванне прыбора і яго падлучэнне да электрычнай і газавай сеткам павінны выконвацца толькі КВАЛІФІКАВАНЫМ ПЕРСАНАЛАМ. Перад выкананнем любых аперацый трэба правесці, што прыбор АДКЛЮЧАНЫ ад электрычнай сеткі.
- Недапушчальна спрабаваць змяніць характарыстыкі дадзенай прадукцыі.
- Пасля таго, як прыбор быў распакаваны, пераканайцеся, што ён не мае пашкоджанняў, ды электрычныя кантакты ў ідэальным стане. У адваротным выпадку, звяжыцеся з прадаўцом.
- Вытворца не нясе адказнасці за невыкананне тэхнікі бяспекі.
- Пераканайцеся, каб паблізу прыбора забяспечвалася адвольная цыркуляцыя паветра. Дрэнная вентыляцыя прывядзе да недахопу кіслароду
- Пераканайцеся, што да прыбора падведзены тып газу, які пазначаны на адпаведнай маркіруючай таблічцы побач з трубой для падлучэння да газавай магістралі.
- Выкарыстанне прыбора прыводзіць да падвышэння тэмпературы і вільготнасці ў памяшканні, у якім ён усталяваны. Забяспечце добрую вентыляцыю (ці ўсталюйце выцяжку з паветраводам).
- Калі прылада інтэнсіўна выкарыстоўваецца цягам доўгага часу, то эфектыўнасць вентыляцыі вярта пацяжыць, ці пацяжыць магутнасць выцяжкі.
- Прыбор павінен падлучацца да сеткі з заземленнем.
- Перад тым, як пачаць выкарыстоўваць прыбор, зніміце ўсе цэтлікі і ахоўную плёнку звонку і ўнутры прыбора.

Эксплуатацыя

- Дадзеная прадукцыя распрацавана для прыгатавання ежы, для непрафесійнага выкарыстання. Яе не варта выкарыстоўваць для іншых мэт.
- Пасля выкарыстання прыбора, пераканайцеся, што ўсе ручкі кіравання знаходзяцца ў становішчы "ЗАЧЫНЕНА" ці "ВЫКЛЮЧАНА".
- Калі вы выкарыстоўваеце электрычную разетку побач з дадзеным прыборам, паклапаціцеся, каб кабелі прыбораў, якімі Вы карыстаецеся, не краналіся яго і знаходзіліся дастаткова далёка ад гарачых частак прыбора.
- Ніколі не выкарыстоўвайце дадзены прыбор для абагравання памяшкання.

Бяспека дзяцей

- Дадзены прыбор павінен выкарыстоўвацца толькі паўналетнімі асобамі. Паклапаціцеся пра тое, каб дзеці не мелі доступу да прыбора.
- Адкрытыя часткі дадзенага прыбора награвваюцца падчас прыгатавання ежы і застаюцца гарачымі на працягу некаторага часу пасля выключэння. Не падпускайце дзяцей да прыбора, пакуль ён не астыне.

Ачыстка і абслугоўванне

- Падтрымлівайце прыбор у чыстым стане. Забруджванне харчовымі рэшткамі недапушчальна, бо гэта можа прывесці да рызыкі ўзнікнення пажару.

Сэрвіснае абслугоўванне і запасныя часткі

- У выпадку ўзнікнення няспраўнасцяў. Ніколі не спрабуйце самастойна чыніць прыбор. Некваліфікаваны рамонт можа прывесці да пашкоджанняў і няшчасных выпадкам. У першую чаргу звярніцеся да зместа дадзенай Інструкцыі. Калі Вы не змаглі знайсці ў ім неабходнай інфармацыі, звярніцеся ў найблэйшы сэрвісны цэнтр. Сэрвіснае абслугоўванне дадзенага прыбора павінна вырабляцца толькі ў аўтарызаваным тэхнічным сэрвісным цэнтры. Заўсёды патрабуйце выкарыстання арыгінальных запчастак.

Утылізацыя прыбора

- Прыбор выраблены з матэрыялаў, якія з'яўляюцца экалагічна бяспечнымі. Прыняўшы рашэнне пра замену прыбора новым, звярніцеся ў арганізацыі, якія займаюцца ўтылізацыяй дадзенага тыпу тэхнікі.
- Калі ласка, надайце свой унёсак у ахову навакольнага асяроддзя.

ЗМЕСТ

Для карыстальніка

1. АПІСАННЕ ВАРАЧНАЙ ПАВЕРХНІ
2. ІНСТРУКЦЫЯ ПА ВЫКАРЫСТАННІ
3. АЧЫСТКА І АБСЛУГОЎВАННЕ

Для спецыяліста па ўсталяванні

4. ТЭХНІЧНЫЯ ХАРАКТАРЫСТЫКІ
5. ІНСТРУКЦЫІ ДЛЯ СПЕЦЫЯЛІСТА ПА ЎСТАЛЯВАННІ
6. ЭЛЕКТРЫЧНЫЯ ПАДЛУЧЭННІ
7. ПЕРАНАЛАДКА ПАД РОЗНЫЯ ТЫПЫ ГАЗУ
8. МАНТАЖ
9. ГАРАНТЫЯ



1. АПІСАННЕ ВАРАЧНАЙ ПОВЕРХНОСТІ¹

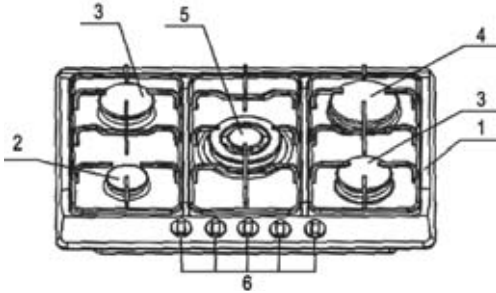

1. Варачная паверхня
2. Маленькая дапаможная фаерка
3. Сярэдняя паўхуткая фаерка
4. Вялікая хуткая фаерка
5. Фаерка “Патройная карона”
6. Ручкі кіравання фаеркамі

2. ІНСТРУКЦЫЯ ПА ВЫКАРЫСТАННІ

Ручкі кіравання²

Сымбалы на ручках кіравання маюць наступнае значэнне:

● Няма падачы газу



Максімальная падача газу



Мінімальная падача газу

(Сымбал прысутнічае ў мадыфікацыі з электрападпалам, інтэграваным у ручку кіравання)

УВАГА!!!

Усе працоўныя становішчы прыбора знаходзяцца ў прамежку паміж становішчамі максімальнай і мінімальнай падачы газу. Ніколі не пакідайце ручку ў становішчы паміж максімальным і зачыненым становішчамі.

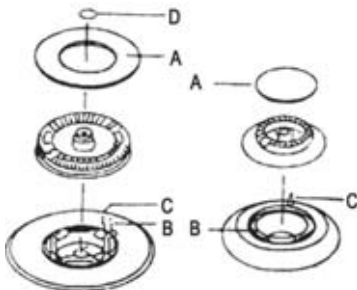

A – Вечка рассякальніка

B – Свечка распальвання

C – Тэрмапара

D – Вечка рассякальніка “Патройнай кароны”

Мал. 1

¹ – Ваш прыбор можа мець вонкавыя і тэхнічныя адрозненні ад пазначанага на малюнку, змяшчаць толькі частку кампанентаў, пазначаных у пунктах 2 - 5.

² – Сымбалы на ручках вашага прыбора могуць трохі адрознівацца ад пазначаных.

Падвойная фаерка “Патройная карона”¹

- Няма падачы газу



Максімальная падача газу праз цэнтральны рассякальнік



Максімальная падача газу адначасова праз цэнтральны і вонкавы рассякальнікі



Мінімальная падача газу праз цэнтральны рассяка



Мінімальная падача газу адначасова праз цэнтральны і вонкавы рассякальнікі

Распальванне фаерак

- Для палягчэння распальвання выконвайце яго перш чыс паставіць посуд на рашотку.
- Для распальвання зрабце наступнае: да канца націсніце ручку кіравання фаеркай і павярніце яе супраць гадзіннікавай стрэлкі да сымбала “максімальны струмень газу” ці націсніце кнопку, калі прыбор мае электрападпал.
- Пасля запальвання полымя, утрымлівайце ручку націснутай каля 10 секунд. Гэты час неабходны для нагрэву “тэрмапары” (мал. 1-С) і каб задзейнічаць ахоўны клапан, які ў адваротным выпадку перакрые падачу газу.
- Потым праверце раўнамернасць полымя і ўсталюйце ручку на неабходны ўзровень полымя.
- У выпадку адключэння электрасілкавання, паднясіце да фаеркі крыніцу полымя і зрабіце вышэйпазначаныя дзеянні.
- Калі полымя не запалілася пасля некалькіх спроб, праверце, ці дакладна ўсталяваныя вечка рассякальніка і рассякальнік.
- Для выключэння полымя, павярніце ручку кіравання па гадзіннікавай стрэлцы да сымбала ●.
- Перад здыманнем посуду заўсёды памяншайце ці выключайце полымя.

Дакладнае выкарыстанне варачнай панэлі.

Для меншага выдатку газу і большай эфектыўнасці, выкарыстоўвайце толькі посуд з плоскім дном, які мае падыходзячы для фаерак дыяметр, як пазначана ў табліцы. Таксама, адразу ж пасля закіпання вадкасці паменшайце полымя да ўзроўня, неабходнага для падтрымання кіпення.

Фаерка	Мінімальны дыяметр	Максімальны дыяметр
Вялікая (хуткая)	180 мм	220 мм
Сярэдняя (паўхуткая)	120 мм	200 мм
Маленькая (дапаможная)	80 мм	160 мм
Патройная карона	220 мм	260 мм

¹ – Сымбалы на ручках Вашага прыбора могуць трохі адрознівацца ад пахначаных.

Калі падчас прыгатавання выкарыстоўваюцца тлушчы ці алеі, старанна сачыце за прыгатаванай ежай, бо дадзеныя рэчывы могуць самазагарэцца пасля нагрывання да высокіх тэмператур.

3. АЧЫСТКА І АБСЛУГОЎВАННЕ

Перад выкананнем любой аперацыі па ачыстцы ці абслугоўванні, адключыце прыбор ад электрасеткі і дайце яму астыць.

Агульныя заўвагі

- Рэгулярна чысціце паверхню з дапамогай мяккай тканіны, злёгка змочанай у цёплай вадзе і вадкім мыйным сродку.
- Пры моцным забруджванні паверхні выкарыстоўвайце наяўныя ў продажы адмысловыя сродкі.
- Эмаляваныя дэталі варта мыць цёплай вадой з мыйным сродкам: не выкарыстоўвайце абразіўных матэрыялаў, якія могуць іх пашкодзіць.
- Рэкамендуецца часта мыць вечкі фаерак і рассякальнікі гарачай вадой з мыйным сродкам, надаючы ўвагу выдаленню адкладаў.
- Рашоткі можна мыць у посудамыйнай машыне.
- Для выдалення ўстойлівых плям, выкарыстоўвайце звычайныя неабразіўныя мыйныя сродкі ці наяўныя ў продажы адмысловыя сродкі. Мы настойліва рэкамендуем не выкарыстоўваць мыючыя губкі, металічныя вяхоткі і сродкі, якія змяшчаюць кіслоты.

Свечка электрападпала

- ААўтаматычны электрападпал фаеркі (калі ён ўсталяваны) вырабляецца з дапамогай керамічнай “свечкі” і металічнага электрода (В на мал. 1). Перыядычна старанна чысціце гэтыя часткі фаеркі. Дадаткова, для папярэджання праблем з электрападпалам, правярайце, каб паражніны фаеркі не забіваліся.
- Для выдалення адкладаў з паражнін фаерак, зніміце вечка і падзяліце дзве часткі (глядзіце малюнак 2). Пасля ачысткі, ізноў злучыце абедзве часткі і ўсталяўце іх на месца. Вымыйшы рашотку, усталяўце яе на месца, правярыўшы дакладнасць размяшчэння.

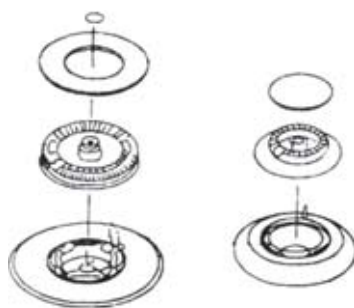

Мал. 2

4. ТЭХНІЧНЫЯ ХАРАКТАРЫСТЫКІ

Тып ФАЕРКІ	Максімальная цеплавая прадукцый- насць	Мінімальная цеплавая прадукцый- насць	G20 20 мбар		G30/31 20-30/37 мбар		G30 50 мбар	
	КВт	КВт	Дыяметр фарсункі мм	Выдатак м ³ /ч	Дыяметр фарсункі мм	Выдатак м ³ /ч	Дыяметр фарсункі мм	Выдатак м ³ /ч
Маленькая дапаможная	1.00	0.30	0.70	0.095	0.50	73	0.43	73
Сярэдняя паўхуткая	1.75	0.65	0.97	0.157	0.65	120	0.58	120
Вялікая хуткая	3.0	1.0	1.15	0.286	0.85	219	0.75	219
Фаерка патройная карона	3.80	1.30	1.35	0.35	0.97	280	0.77	280

Уваходная газавая адтуліна

G1/2"

Электрасілкаванне

Пер. ток 220-240 В 50/60 Гц

Сілкаванне ад элемента сілкавання

Паст. ток 1.5 v

5. ІНСТРУКЦЫІ ДЛЯ СПЕЦЫЯЛІСТА ПА ЎСТАЛЯВАННІ

ЎВАГА!!!

Дадзены прыбор павінен усталявацца і выкарыстоўвацца толькі ў памяшканнях з бесперапыннай вентыляцыяй, якая адпавядае стандартам.

Усталяванне прыбора і яго падлучэнне да электрычнай сеткі павінны выконвацца толькі КВАЛІФІКАВАНЫМ ПЕРСАНАЛАМ.

Перад выкананнем любых аперацый, трэба правесці, каб прыбор быў АДКЛЮЧАНЫ ад электрычнай сеткі. Вытворца не нясе адказнасці за шкоду, якая ўзнікла з прычыны недакладнага усталявання прыбора ці незахаваўся мер засцярогі і тэхнікі бяспекі.

Памяшканні для ўсталявання

- Для правільнай працы газавога прыбора патрабуецца натуральны прыток паветра, неабходнага для гарэння. Паветра павінна паступаць непасрэдна праз вентыляцыйную адтуліну ў сцяне. Дадзеныя адтуліны павінны мець перасек, які забяспечвае ток паветра не менш за 2 м³/гадз на кожны КВт магутнасці.
- Дадзеныя вентыляцыйныя адтуліны павінны быць сканструяваны такім чынам, каб не ўтваралася ніякіх перашкод для току паветра знутры ці звонку і размешчаны блізка да падлогі, пераважна з процілеглага боку ад месца адводу прадуктаў гарэння. Калі немагчыма ўсталяваць падобныя вентыляцыйныя адтуліны ў памяшканні, дзе ўсталяваны прыбор, неабходны прыток паветра можа быць забяспечаны з суседняга памяшкання, пры ўмове, што:
 - дадзенае памяшканне не з'яўляецца спальняй і не надае небяспекі;
 - вентыляцыя паміж памяшканнем, дзе ўсталяваны прыбор, і суседнім памяшканнем забяспечваецца доўгатэрміновымі вентыляцыйнымі адтулінамі.

Выдаленне прадуктаў гарэння

Для газавых прыбораў неабходна выдаленне прадуктаў гарэння з дапамогай вентыляцыйнага караба, далучанага да паветравода, ці выкарыстанне на адкрытым паветры. Калі немагчыма ўсталяваць вентыляцыйны караб (мал. В), на вонкавай сцяне ці акне памяшкання неабходна ўсталяваць электрычную выцяжку, пры ўмове, што вентыляцыйныя адтуліны будуць павялічаны, каб забяспечыць прыток паветра, які адпавядае выдатку выцяжкі (мал. С). Для кухні, выдатак падобнай выцяжкі павінен забяспечваць паветраабмен у 3-5 яе аб'ёмаў за гадзіну. У абодвух выпадках, забараняецца выкарыстоўваць паветравод, які ўжо выкарыстоўваецца для адводу прадуктаў гарэння іншага прыбора.

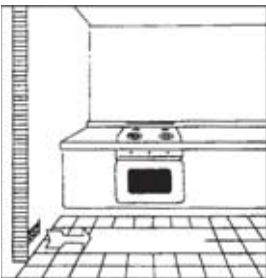

Мал. А

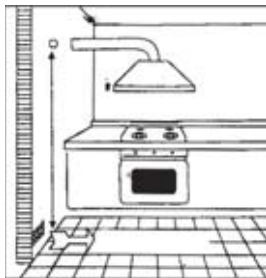

Мал. В

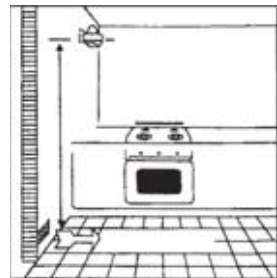

Мал. С

Падлучэнне да газавай сеткі

- Падлучэнне да газавай сеткі павінна вырабляцца ў адпаведнасці са стандартамі. Пры падлучэнні ўсталяюцца ахоўны кран на канцы трубы газавай сістэмы. Прыбор пратэставаны на прадпрыемстве і ўсталяваны на выкарыстанне газу, пазначанага на таблічцы побач з трубай для падлучэння газу. Пераканайцеся, што тып газу, які падаецца, адпавядае тыпу, пазначанаму на таблічцы. У адваротным выпадку, выконвайце інструкцыі у частцы "Пераналадка пад розныя тыпы газу".

- Для забеспячэння максімальнай эфектыўнасці і мінімальнага выдатку газу, пераканайцеся, што ціск газу, які падаецца, адпавядае пазначаным значэнням. Калі значэнне для выкарыстаннага газу адрозніваецца ад пазначанага (ці з'яўляецца зменным) адрозніваюцца ад пазначанага, неабходна ўсталяваць падыходны рэгулятар ціску.
- На трубы падводу газу, абсталяваныя гайкай з разьбой G1/2", неабходна ўсталяваць злучальнае калена, паабалал якога варта ўсталяваць пракладкі, як пазначана на малюнку. Пракладкі павінны адпавядаць стандартам. Злучыце дэталі без высілкаў, накіруйце калена ў патрэбны бок і зацягніце ўсе злучэнні.

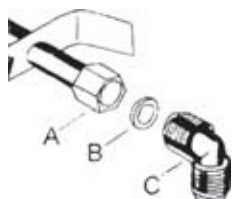

A – Падвод газу з гайкай

B – Пракладка

C – Рэгулявальнае калена

Падключэнне газу

- Выканайце падключэнне газу з дапамогай цвёрдай металічнай трубы з рэгулявальнымі злучэннямі ці з дапамогай гнутага сталёвага шланга, які адпавядае стандартам. Калі выкарыстоўваецца металічная труба, пераканайцеся, што яна не датыкаецца да рухомых частак, дзеля пазбягання пашкоджання. Падобную праверку таксама варта выканаць, калі варочная паверхня ўсталёўваецца сумесна з духоўкай.
- Злучэнне для падводу газу прыбора мае вонкавую разьбу.
- Падчас выканання дадзенага падключэння, не стварайце нарузкі на прыбор.

УВАГА!!!

Пасля завяршэння падключэння, герметычнасць усіх злучэнняў варта правесці з дапамогай мыльнага раствора. Ніколі не выкарыстоўвайце для гэтых мэт адкрытае полымя.

6. ЭЛЕКТРЫЧНЫЯ ПАДЛУЧЭННІ

- Прыбор прызначаны для працы з аднафазным напружаннем сілкавання 230 В зменнага току. Падключэнне павінна вырабляцца ў адпаведнасці з дзейнымі нормамі і правіламі.
- Перад выкананнем падключэння, пераканайцеся, што:
 - сетка і аўтамат засцярогі здольныя вытрымаць нарузку прыбора (гл. таблічку з параметрамі).
 - Сілкавальная сетка мае прыдатнае для працы заземленне ў адпаведнасці з дзейнымі нормамі;
 - Разетка лёгка даступная пры ўсталяваным прыборы.

- Усталюйце вілку, які адпавядае максімальнай магутнасці прыбора, і падлучыце яе ў адпаведную разетку.
- Калі вы жадаеце падлучыць прыбор да сеткі найпрост, варта ўсталяваць пакетны выключальнік з мінімальным расплюшчваннем кантактаў 3 мм, які адпавядае нагрузцы і дзейсным нормам. Выключальнік не павінен раздзіраць ланцуг жоўта-зялёнага провада.
- Карычневы провад фазы (падлучаны да кантакту “L”) павінен заўсёды падлучацца да фазавога провада сеткі.
- У любым выпадку, сілкавальны кабель трэба размяшчаць такім чынам, каб ён не падвяргаўся нагрэву больш за 50°С вышэй за пакаёвую тэмпературу.
- Прыклад дакладнай пракладкі кабеля адлюстраваны на малюнку. Кабель замацаваны з дапамогай заціскаў па краі мэблі, дзеля пазбягання кантакту з прыборам пад варачнай паверхняй.

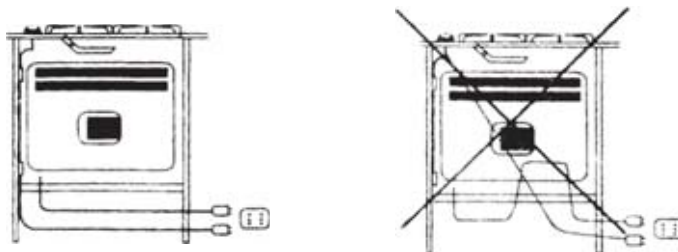

Замена шнура сілкавання

Калі шнур сілкавання неабходна замяніць, выкарыстоўвайце толькі кабель тыпу H05RR-F ці H05RN-F, якія адпавядаюць максімальнай магутнасці прыбора і працоўнай тэмпературы. Дадаткова, жоўта-зялёны провад заямлення павінен быць прыкладна на 2 см даўжэйшы, чым праводы фазы і нуля.

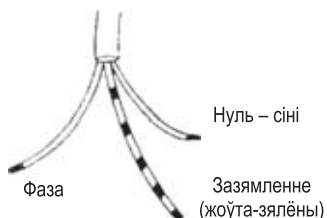

7. ПЕРАНАЛАДКА ПАД РОЗНЫЯ ТЫПЫ ГАЗУ

Замена фарсунак

- Здыміце рашотку.
- Здыміце вечкі рассякальнікаў і рассякальнікі з фаерак.
- З дапамогай кантавога ключа на 7 мм адкруціце і зніміце фарсункі, замяніце іх на фарсункі, якія адпавядаюць тыпу патрэбнага газу (гл. табліцу).
- Усталюйце на месца ўсе знятыя дэталі, выканаўшы ўсе вышэйпісаныя аперацыі ў зваротным парадку.

- Потым замяніце таблічку з дадзенымі (побач з трубой падлучэння да газавай сеткі) на новую, якая адпавядае тыпу выкарыстананага газу. Калі ціск выкарыстананага газу адрозніваецца ад пазначанага (ці з'яўляецца зменным), усталяўце падыходны рэгулятар ціску, што адпавядае стандартам.



Усталяванне мінімальнага ўзроўня падачы газу

- Запаліце фаерку, як ужо было апісана.
- Павярніце ручку ў становішча мінімальнага полымя.
- Зніміце ручку кіравання.
- Выкарыстоўваючы тонкую адвёртку, павярніце стопарны шруб, размешчаны побач са стрыжнем вентыля (гл. мал. В). У выніку мусіць ўтварыцца маленькае роўнае полымя, раўнамернае па ўсёй акружнасці фаеркі. Для падвойнай фаеркі "Патройная карона" (гл. мал. А) шруб 1 рэгулюе цэнтральны рассякальнік, шруб 2 абодва рассякальніка.
- Пасля заканчэння правярце, каб полымя не згасала пры хуткім павароце ручкі кіравання са становішча максімум ў становішча мінімум.

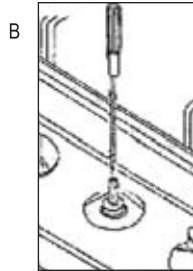
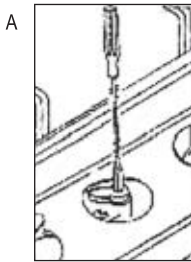

8. МАНТАЖ

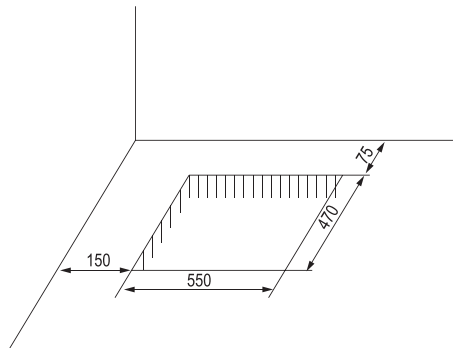
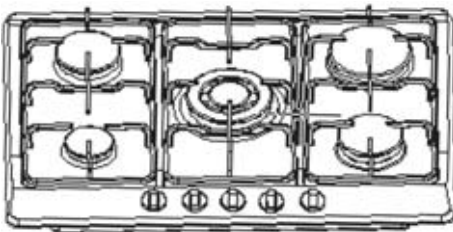

- Дадзеныя варачныя паверхні распрацаваны для ўсталявання ў стальніцу глыбінёй 600 мм.
- Любыя бакавыя панэлі мэблі, вышэйшыя за варачную панэль, павінны размяшчацца на адлегласці не менш за 150 мм ад адтуліны для ўбудавання варачнай паверхні.
- Памеры варачнай паверхні і адтуліны для ўбудавання пазначаны на малюнку.

Усталяванне і замацоўванне

- Перад усталяваннем варачнай панэлі ў адтуліну для ўбудавання, змясціце па краі паверхні адмысловую пракладку.
- Важна размераваць пракладку раўнамерна, без зазораў і нахлёстаў, дзеля прадухілення траплення вадкасці пад варачную паверхню.
 - Здыміце вешка і фаеркі і перавярніце варачную панэль, імкнучыся не пашкодзіць свечкі распальвання і тэрмапары.
 - Змясціце пракладку па краі варачнай паверхні, як пазначана на малюнку.
 - Усталойце варачную панэль у адтуліну для ўбудавання і ўцісніце яе, каб паверхня шчыльна лягла на шафку, як пазначана на малюнку. Бакавыя спружыны ўтрымаюць яе на месцы.

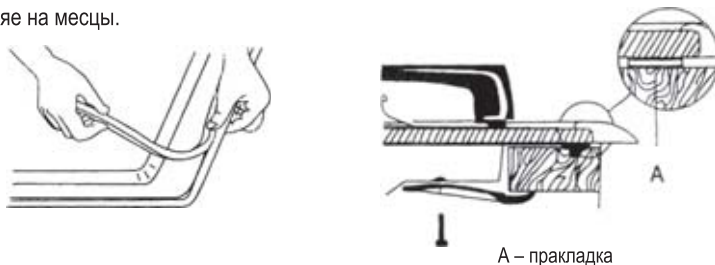

Варыянты ўсталявання

На шафу з дзвярыма

- Падчас зборкі шафы неабходна прытрымлівацца мераў для прадухілення яго кантакту з корпусам варачнай паверхні, які падчас працы моцна награвяецца. Рэкамендаваны спосаб усталявання, каб пазбегнуць гэтай праблемы, паказаны на малюнку.
- Панэль пад варачнай паверхняй павінна лёгка здымацца для забеспячэння вольнага доступу да варачнай паверхні ў выпадку сэрвіснага абслугоўвання.

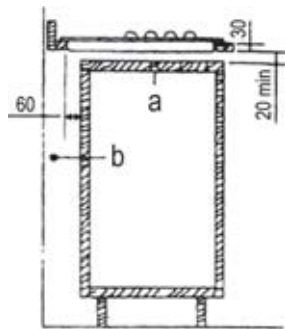

a – перасоная панэль
b – прастора для злучэння

На шафу з убудаванай духоўкай

- Адрэзанне для ўсталявання павінна мець памеры, паказаныя на малюнках 1 і 2, і мець магчымасць для забеспячэння дастатковай вентыляцыі. Два магчымых спосабаў усталявання, якія дазваляюць пазбегнуць перагрэву, паказаныя на малюнках 3 і 4.
- Электрычныя падлучэнні варачнай панэлі і духоўкі павінны быць паасобнымі, як па меркаваннях электрычных падлучэнняў, так і для спрашчэння здымання духоўкі.
- Навесная мэбля і выцяжныя корабы павінны размяшчацца на адлегласці не менш за 650 мм над варачнай паверхняй.

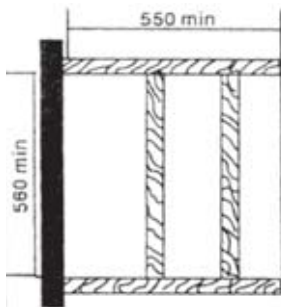

Man. 1

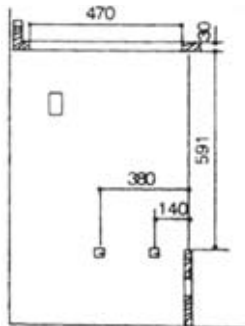

Man. 2

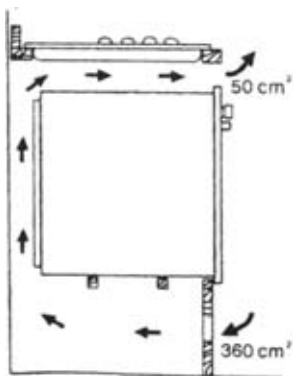

Man. 3

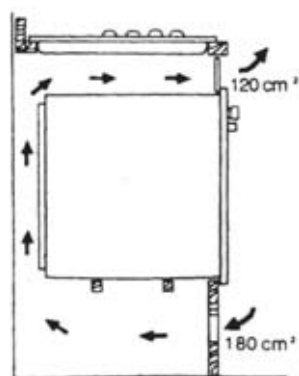

Man. 4

PG-302BL, PG-302WH, PG-302IV

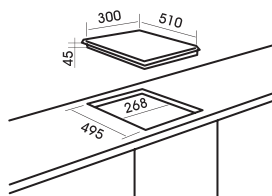

PG-605

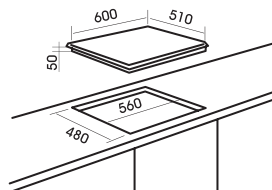
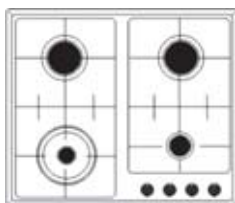

PG-610BL, PG-610WH

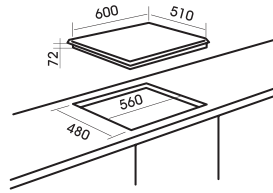
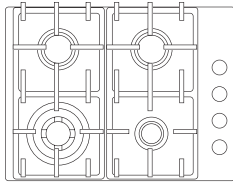

PG-631BL, PG-631WH, PG-631IV

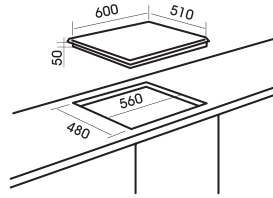
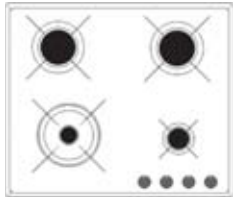

PG-905BL

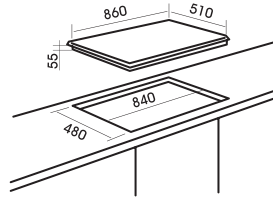
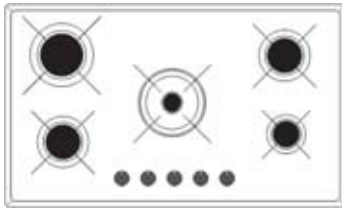

PG-908BL

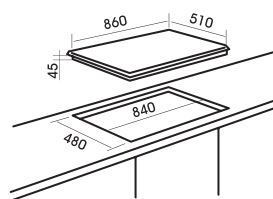
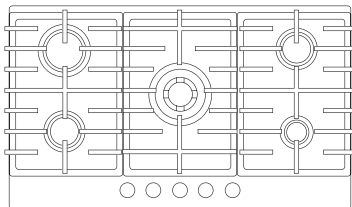

PG-910

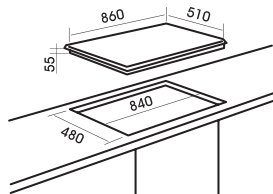
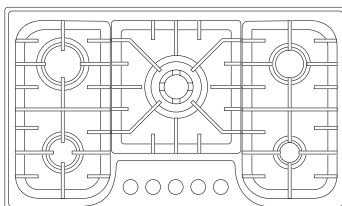

9. ГАРАНТЫЯ

Мы прапануем гарантыю на дадзеную побытавую паверхню тэрмінам на адзін год з дня яе прыдбання. Калі Вы карысталіся паверхняй паводле дадзенай Інструкцыі, але паломка ўсё ж адбылася, звярніцеся ў найбліжэйшы сэрвісны цэнтр.

Для ажыццяўлення гарантыйнага абслугоўвання Вам неабходна прад'явіць чэк на пакупку побытавай прылады разам з гарантыйным талонам, які мусіць быць запоўнены Прадаўцом падчас продажу. Патрабуецца запаўнення Гарантыйнага талона.

У іншым выпадку гарантыйныя абавязкі не сапраўдныя.

Гарантыя не распаўсюджваецца, калі:

- Парушаны патрабаванні, пазначаныя ў дадзенай Інструкцыі ці ў Гарантыйным талоне.
- Паверхня выкарыстоўвалася ў прамысловых мэтах.
- Мінуў тэрмін гарантыі.
- Мелі месца няякаснае ўсталяванне, недакладнае выкарыстанне.
- Электрычнае напружанне сеткі не адпавядае патрабаванням Інструкцыі на паверхню.
- Паверхня праходзіла ремонт на неўпаўнаважанай сэрвіснай станцыі, ці падчас рамонтны былі скарыстаны запасныя часткі іншага вытворцы.

Пасля заканчэння тэрміна гарантыі ўсе рэгламентныя работы, рамонт і замены запасных частак з'яўляюцца платнымі.

Выраб выраблена ў адпаведнасці з еўрапейскімі стандартамі і прайшоў сертыфікацыю.

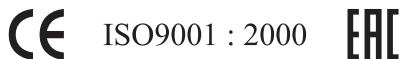

Тэрмін захоўвання – 10 гадоў. Тэрмін эксплуатацыі – 10 гадоў.

Дадзеная інструкцыя прызначана для наступных мадэляў побытавых убудавальных газавых варачных паверхняў:

PG-302BL, PG-302WH, PG-302IV,
 PG-605, PG-610BL, PG-610WH,
 PG-631BL, PG-631WH, PG-631IV,
 PG-905BL, PG-908BL, PG-910.

Паважаны пакупнік,

Дзякуем, што Вы абралі прадукцыю гандлёвай маркі “MBS”.

Вытворца

ДЕЛИ ЭЛЕКТРИКАЛ АППЛАЙНС КО., ЛТД.

№2 ХУАФА РОАД, РОНГУЙ, ШУНДЕ, ГУАНДОНГ, КИТАЙ.

ДЛЯ МБС СТАРС ГРУП АГ.

Серыйны ідэнтыфікацыйны нумар

(Пазначаны ў гарантыйным талоне, у налелцы на прыборы, у налелцы на скрынцы).

3 11 14 01 472



1 – № класа выраба (варачная паверхня)

2 – год

3 – тыдзень

4 – серыйны нумар выраба

Урматтуу сатып алуучу!

Швейцариялык MBS соода маркасынын тамак-аш жасалуучу газ тактасын тандаганыңыз үчүн терең ыраазычылыгыбызды билдиребиз!

Тамак-аш жасалуучу тактаны пайдаланып баштаардан мурун ушул Нускаманы кылдат окуп чыгууңузду өтүнөбүз. Тамак-аш жасалуучу тактаны ушул Нускамада келтирилген эрежелерге ылайык атайын квалификациялуу адис орнотуп, туташтырышы керек. Ушул Нускаманын так аткарылбагандыгынан улам буюм бузулуп же талапка ылайык иштебей калгандыгына өндүрүүчү (жеткирип берүүчү) жооп бербейт.

Бул Нускама сиздин жана айлана-чөйрөдөгүлөрдүн коопсуздугун камсыз кылуу үчүн иштелип чыккан. Андыктан шайманды орнотуп, иштетип баштоодон мурун, Нускаманы кылдат окуп чыгыңыз. Нускаманы бекем жерге катып коюңуз, эртеңки күнү керек болуп калышы мүмкүн. Эгер бул шайман башка адамга сатылып же берилген болсо, аны ушул Нускамасы менен чогуу бериңиз.

Орнотуу

- Шайманды АТАЙЫН КВАЛИФИКАЦИЯСЫ БАР АДИС орнотуп, электр же газ тармактарына туташтырышы керек. Шайманга байланыштуу кандайдыр бир иштерди жасоодон мурун, аны электр тармагынан СУУРУП коюңуз.
- Ушул өндүрүмдүн мүнөздөмөлөрүн өзгөртүүгө болбойт.
- Шаймандын кутусу чечилгенден кийин, анын эч жери сынып-бузулуп калбагандыгын жана электр байланыштары кынтыксыз абалда экендигин текшериңиз. Эгер кандайдыр бир кемчиликтер табылса, сатуучу менен байланышыңыз.
- Өндүрүүчү коопсуздук техникасынын сакталбагандыгына жооп бербейт.
- Шаймандын жанында аба кенен айланyp турушу керек. Жакшы желдеп турбаса, кычкылтек жетишпей калышы мүмкүн.
- Шайманды газ магистралына туташтыра турган түтүктүн жанындагы тийиштүү таблицада көрсөтүлгөн газдын түрүнө кошуу керек.
- Адатта, шайман колдонулуп жаткан бөлмөнүн температурасы жана нымдуулугу көтөрүлүп кетет. Андыктан бөлмө жакшылап желдеп турушу керек (же абаны тышка чыгарып туруучу ашморду орнотуңуз).
- Эгер шайман узак убакытка чейин көп колдонулса, бөлмөнү көбүрөөк желдетип же ашморду күчтүүрөөк кылып иштетүү керек.
- Шайманды жердетилген тармакка туташтырыңыз.
- Шайманды колдонуп баштаардан мурун, анын тышындагы жана ичиндеги бардык чаптамаларды жана коргоочу пленканы чечип салыңыз.

Иштетүү.

- Бул өндүрүм тамак-аш жасоого арналган. Үй шартында гана колдонуу керек. Башка максаттарда пайдаланууга болбойт.
- Шайманды колдонуп бүткөндөн кийин, анын башкаруу туткаларын “ЖАБЫК” же “ӨЧҮРҮЛ ГӨН” деген абалга коюңуз.
- Эгер ушул шайманга жакын жерде электр розеткасын колдонуп жатсаңыз, колдонулуп жаткан шаймандардын кабелдери ага тийбеши жана шаймандын ысык бөлүктөрүнөн алыс жайгашышы керек.
- Бул шайманды бөлмөнү жылытуу үчүн колдонууга болбойт.

Балдардын коопсуздугу,

- Бул шайманды эрезеге жеткен адамдар гана колдонушу керек. Андыктан аны жаш балдар жетпегендей жерге жайгаштыруу керек.
- Тамак-аш жасап жатканда шаймандын ачык бөлүктөрү катуу ысып чыгат жана шайман өчүрүлгөндөн кийин да бир топко чейин ысык болуп турат. Муздагыча, ага балдарды жакын жолотпоңуз.

Тазалоо жана тейлөө

- Шайманды ар дайым таза кармаңыз. Тамак-аштын калдыктары калып калса, өрт чыгып кетиши мүмкүн.

Ыйгарым укуктуу тейлөө борбору жана кошумча тетиктер

- Шайман бузулуп калса, аны өз алдынча оңдогонго аракет кылбаңыз. Атайын квалификациясы жок адам оңдогонго аракет кылса, шайман бузулуп калышы же кырсыкка кабылышы мүмкүн. Адегенде ушул нускаманы кылдат окуп чыгыңыз. Эгер андан керектүү маалымат табылбаса, жакын жердеги тейлөө борборуна кайрылыңыз. Шайманды атайын ыйгарым укуктуу техникалык тейлөө борбору оңдоп-түзөтүшү керек. Ар дайым түпнуска тетиктердин колдонулушун талап кылыңыз.

Шаймандан арылуу

- Шайман экологиялык жактан коопсуз материалдардан жасалган. Эски шайманды жаңысына алмаштырмак болсоңуз, жарабай калган техниканын ушундай түрүн кабыл алган уюмга кайрылыңыз.
- Айлана-чөйрөнү коргоого өз салымыңызды кошуңуз.

МАЗМУНУ

Колдонуучу үчүн

1. ТАМАК-АШ ЖАСАЛУУЧУ ТАКТАНЫН СҮРӨТТӨЛҮШҮ
2. ПАЙДАЛАНУУ НУСКАМАСЫ
3. ТАЗАЛОО ЖАНА ТЕЙЛӨӨ

Мешти орното турган адис үчүн

4. ТЕХНИКАЛЫК МҮНӨЗДӨМӨЛӨР
5. МЕШТИ ОРНОТО ТУРГАН АДИС ҮЧҮН НУСКАМАЛАР
6. ЭЛЕКТР ТУТАШТЫРУУЛАРЫ
7. ГАЗДЫН АР КАНДАЙ ТҮРЛӨРҮНӨ ЖАРАША ӨЗГӨРТҮҮ
8. ОРНОТУУ
9. КЕПИЛДИК



1. ТАМАК-АШ ЖАСАЛУУЧУ ТАКТАНЫН СҮРӨТТӨЛҮШҮ¹

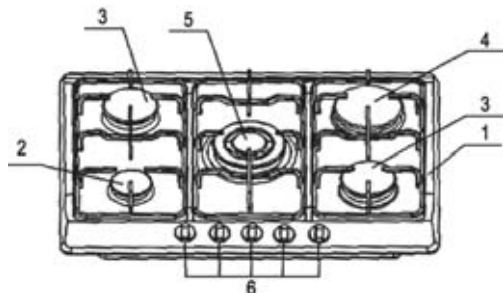



1. Тамак-аш жасалуучу такта
2. Кичинекей көмөкчү конфорка
3. Орточо жарым-жартылай тез конфорка
4. Чоң тез конфорка
5. “Үч таажы” конфоркасы
6. Конфоркаларды башкаруу туткалары

2. КОЛДОНУУ НУСКАМАЛАРЫ

Башкаруу туткалары²

Башкаруу туткаларындагы белгилердин маанилери:

- Газ берилген жок
-  Газ өтө көп берилди
-  Газ өтө аз берилди



(Бул белги башкаруу туткасына орнотулган электр күйгүзгүчү бар мештерде көрсөтүлөт)

КӨҢҮЛ БУРУҢУЗ!!!

Шаймандын иштей турган бардык абалдары газдын эң көп жана эң аз берилген абалдарынын ортосунда жайгашкан. Тутканы газдын эң көп берилген абалы менен жабык абалдын ортосуна койбоңуз.

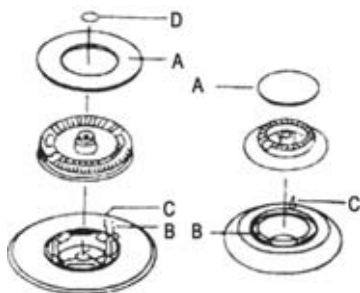

1-сүрөт

- A – Жалын чачыраткычтын капкагы,
- B – Отту жандыргыч,
- C – термопара,
- D – “Үч таажы” жалын чачыраткычынын капкагы

¹ – Шайманыңыз сүрөттө көрсөтүлгөн шаймандан тышкы көрүнүшү жана техникалык мүнөздөмөлөрү менен айырмаланып, 2-5 пункттарындагы курамдык бөлүктөрдүн айрымдарын гана камтышы мүмкүн.

² – Шайманыңыздын туткасындагы белгилер көрсөтүлгөн белгилерден аздыр-көптүр айырмаланышы мүмкүн.

“Үч таажы” кош конфоркасы¹

- Газ берилген жок



Газ борбордук жалын чачыраткыч аркылуу эң көп көлөмдө берилет



Газ борбордук жалын чачыраткыч аркылуу эң аз көлөмдө берилет



Газ бир эле маалда борбордук жана тышкы жалын чачыраткычтар аркылуу эң көп көлөмдө берилет



Газ бир эле маалда борбордук жана тышкы жалын чачыраткычтар аркылуу эң аз көлөмдө берилет

Конфоркаларды жандыруу

- Алгач идишти тордун үстүнө коюп алсаңыз, конфоркаларды оңой жандыра аласыз.
- Конфоркаларды жандыруу үчүн төмөнкү аракеттерди аткарыңыз: конфоркаларды башкаруу туткасын аягына чейин басып туруп, сааттын жебесине каршы “эң көп көлөмдөгү газ агымы” деген белгиге чейин бурайсыз же шайманды электр менен жандырууга мүмкүн болсо, баскычты басып коюңуз.
- Жалын күйгөндөн кийин, тутканы болжол менен 10 секундга чейин коё бербей кармап туруңуз. Ошондо “термопара” ысып (1-С сүрөтү), сактагыч капкак ишке киргизилет. Болбосо, газдын берилиши токтотулат.
- Андан соң жалындын текши күйүп жаткандыгын текшерип, тутканы жалындын керектүү деңгээлине коюңуз.
- Эгер электр кубаты жок болуп калса, конфоркага отту жакындатып, жогорудагы аракеттерди жасаңыз.
- Бир нече жолу аракет кылгандан кийин да конфорка күйбөй койсо, жалын чачыраткычтын капкагынын жана жалын чачыраткычтын туура орнотулганын текшерип.
- Отту өчүрүү үчүн башкаруу туткасын ● белгисине чейин сааттын жебесине каршы бураңыз.
- Идишти алаардан мурун, отту өчүрүңүз же азайтып коюңуз.

Тамак-аш жасалуучу тактаны туура пайдалануу.

Газды азыраак керектөө үчүн, таблицада көрсөтүлгөндөй, идиштин түбү конфорканын диаметрине дал келип, жалпак болушу керек. Ошондой эле, тамак кайнап чыккандан кийин, отту бир аз кичирейтип коюңуз.

Конфорка	Эң кичинекей диаметр	Эң чоң диаметр
Чоң (тез)	180 мм	220 мм
Орточо (жарым-жартылай тез)	120 мм	200 мм
Кичинекей (көмөкчү)	80 мм	160 мм
Үч таажы	220 мм	260 мм

¹ – Шайманыңыздын туткасындагы белгилер көрсөтүлгөн белгилерден аздыр-көптүр айырмаланышы мүмкүн.

Эгер тамак-аш тоң май же суюк май менен жасалып жатса, этият болуңуз, себеби эң жогорку температурада алар жалындап күйүп кетиши мүмкүн.

3. ТАЗАЛОО ЖАНА ТЕЙЛӨӨ

Шайманды тазалап же тейлеп баштоодон мурун, аны алгач электр тармагынан ажыратып, муздатып алыңыз.

Жалпы эскертүүлөр

- Тамак-аш жасалуучу тактанын үстүн такай жылуу сууга жана атайын жуучу каражатка малынган жумшак чүпүрөк менен тазалап туруңуз.
- Эгер аябай кирдеп калган болсо, атайын тазалоочу каражатты пайдаланыңыз.
- Эмалданган бөлүктөрдү атайын тазалоочу каражат кошулган жылуу менен жууш керек: абразивдик каражаттар тактанын бетин бузуп салышы мүмкүн болгондуктан, аларды колдонбой эле койгонуңуз оң.
- Конфоркалардын жана жалын чачыраткычтын капкактарын атайын тазалоочу каражат кошулган ысык суу менен такай жууп туруу сунушталат.
- Торлорун идиш аяк жуучу шайманда жууй берсеңиз болот.
- Эски тактарды кетирүү үчүн, абразивдик эмес жуучу каражаттарды же башка атайын тазалоочу каражаттарды колдонсоңуз болот. Тазалоочу губкаларды, металл жышыгычтар менен курамында кислота бар каражаттарды колдонууну сунуштабайбыз.

Электр жандыргыч шамы

- Конфорканын автоматтык электр жандыргычы (эгер орнотулган болсо) керамикалык “шамдын” жана металл электроддун жардамы менен иштейт (1-сүрөттөгү В). Конфорканын ушул бөлүктөрүн мезгил-мезгили менен тазалап туруңуз. Электр жандыргыч талаптагыдай иштеши үчүн конфорканын ички бөлүгүн такай тазалап туруңуз.
- Конфорканын ички бөлүгүндө туруп калган кир нерселерди тазалоо үчүн, анын капкагын ачып, экиге бөлүңүз (2-сүрөттү караңыз). Тазалап бүткөндөн кийин, эки бөлүгүн бириктирип туруп, ордуна орнотуп коюңуз. Торду ордуна жайгаштырыңыз.

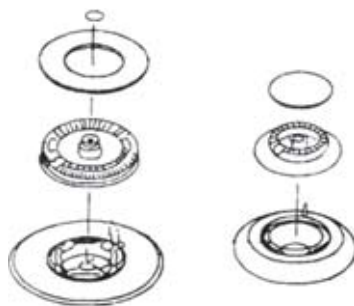

2-сүрөт

4. ТЕХНИКАЛЫК МҮНӨЗДӨМӨЛӨР

КОНФОРКАНЫН ТҮРЛӨРҮ	Эң жогорку жылуулук деңгээли	Эң төмөнкү жылуулук деңгээли	G20 20 мбар		G30/31 20-30/37 мбар		G30 50 мбар	
	КВт	КВт	Форсунканын диаметри, мм	Керектөө, м ³ /с	Форсунканын диаметри, мм	Керектөө, м ³ /с	Форсунканын диаметри, мм	Керектөө, м ³ /с
Кичинекей көмөкчү	1.00	0.30	0.70	0.095	0.50	73	0.43	73
Орточо жарым-жартылай тез	1.75	0.65	0.97	0.157	0.65	120	0.58	120
Чоң (тез)	3.0	1.0	1.15	0.286	0.85	219	0.75	219
Конфорка үч таажы	3.80	1.30	1.35	0.35	0.97	280	0.77	280

Газ кирүүчү оюкча

Электр кубаты

Электр булагынын элементинен кубат алуу

G1/2"

Өзгөрлм. электр агымы 220-240 В 50/60 Гц

Туруктуу электр агымы 1.5 v

5. МЕШТИ ОРНОТО ТУРГАН АДИС ҮЧҮН НУСКАМАЛАР

КӨҮЛ БУРУҢУЗ!!!

Шайман орнотулуп, колдонулган бөлмө такай желдеп, тийиштүү стандарттарга жооп бериши керек.

Шайманды АТАЙЫН КВАЛИФИКАЦИЯСЫ БАР АДИС орнотуп, электр же газ тармактарына туташтырышы керек.

Шайманга байланыштуу кандайдыр бир иштерди жасоодон мурун, аны электр тармагынан СУУРУП коюңуз. Шайман туура эмес орнотулуп, коопсуздук техника эрежелери так сакталбагандыктан улам келип чыккан зыянга өндүрүүчү жооп бербейт.

Шайман орнотула турган бөлмө

- Газ шайманы туура иштеши үчүн аны күйгүзө турган табигый аба агымы талап кылынат. Аба дубалдагы желдетүүчү оюкча аркылуу келип турушу керек. Оюкчанын туурасынан кесилиши, аба агымын киргизип тургандай, ар бир кВт кубаттуулук үчүн саатына 2 м3кем эмес болушу керек
- Ушундай желдетүүчү оюкчалар ичинен да, тышынан да аба агымына жолтоо болбогондой полго жакын, ошондой эле күйүк калдыктары чыга турган жердин карама-каршы жагына орнотулушу керек. Эгер бөлмөдө ушул сыяктуу желдетүүчү оюкчаларды орнотуу мүмкүн эмес болсо, талап кылынган аба агымы коңшу бөлмөдөн алынышы мүмкүн. Бирок төмөнкү шарттар сөзсүз сакталышы керек:
 - ал бөлмө уктоочу бөлмө болбошу керек жана ар кандай опурталдуу шарттар болбошу керек;
 - шайман орнотулган бөлмө менен коңшу бөлмөнүн ортосунда желдетүүчү оюкчалар аркылуу такай жел жүрүп турушу керек.

Күйүк калдыктарынан арылуу

Газ шаймандарынан бөлүнүп чыккан күйүк калдыктарынан аба чыгаргычка туташтырылган желдетүүчү куту аркылуу же ачык абада колдонуу аркылуу арылуу керек. Эгер желдетүүчү кутуну орнотуу мүмкүн эмес болсо (В сүрөтү), бөлмөнүн тышкы дубалында же терезесинде электр ашморун орнотуңуз. Бирок бул учурда ашмор иштете тургандай аба агымын камсыз кылуу үчүн желдетүүчү оюкчалар кеңейтилиши керек (С сүрөтү). Ашкана үчүн, ушундай ашмор саатына 3-5 ее көлөмүндөгү аба агымын камсыз кылып турушу керек. Эки учурда тең, башка шаймандын күйүк калдыктарын чыгаруу үчүн колдонулган аба чыгаргычты колдонууга туюу салынат.

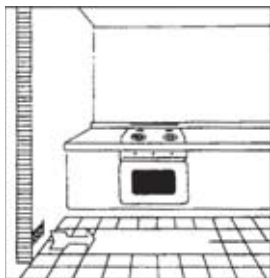

Сүр. А

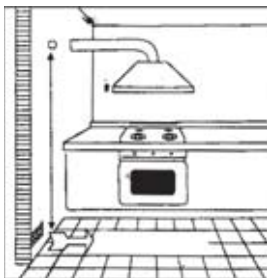

Сүр. В

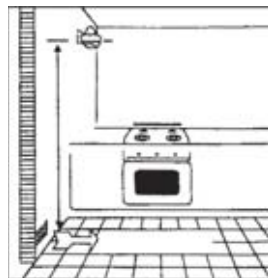

Сүр. С

Газ тармагына туташтыруу

- Шайманды газ тармагына тийиштүү стандарттарга ылайык туташтыруу керек. Туташтырып жатканда газ тутумундагы түтүктүн башына сактоочу кранды орнотуңуз. Шайман ишканада сыналып, газга туташтыруучу түтүктүн жанындагы таблицада көрсөтүлгөн газдын түрүн колдонуу үчүн орнотулган. Берилүүчү газдын түрү таблицадагы газдын түрүнө дал келиши керек. Болбосо, “Газдын ар кандай түрлөрүнө жараша өзгөртүү” бөлүмүндөгү нускамаларды аткарыңыз.

- Газды азыраак керектеп, майнаптуулугун жогорулатуу үчүн, берилип жаткан газдын басымы көрсөтүлгөн маанилерге дал келиши керек. Эгер колдонулуп жаткан газдын маанилери көрсөтүлгөн газдын маанилеринен айырмалана турган болсо (же өзгөрүлмө болсо), басымды жөндөгүчтү орнотуу керек.
- Резьбасы GJ1/2" болгон гайка менен жабдылган газ берүүчү түтүктөргө туташтыруучу тизе орнотулуп, сүрөттө көрсөтүлгөндөй, анын эки тарабына тең төшөмөлөрдү коюу керек. Төшөмөлөр стандарттарга жооп берүүгө тийиш. Бөлүктөрдү туташтырып, тизени керектүү тарапка буруп, бардык туташкан жерлерди бекем тартып чыгуу керек.

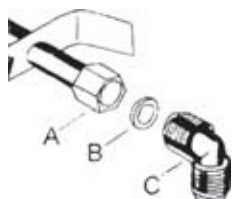

- A – Гайка менен жабдылган газ берүүчү түтүк
 B – Төшөмө
 C – Жөнгө салуучу тизе

Газды туташтыруу

- Газды туташтыруу үчүн, жөндөлүүчү туташтыргычтары бар катуу металл түтүк же тийиштүү стандарттарга жооп берген ийилчээк болот шлангасы талап кылынат. Эгер металл түтүктү колдоно турган болсоңор, ал шаймандын кыймылдап туруучу бөлүктөрүнө тийбеши керек. Тамак-аш жасалуучу такта көмөч меш (духовка) менен кошо орнотулганда да, так ушундай шарт сакталышы керек.
- Газды туташтыргычтын тышкы резьбасы бар.
- Ушундай туташтыруу учурунда шайманга күч келтирилбеши керек.

КӨҢҮЛ БУРУҢУЗ!!!

Туташтырып бүткөндөн кийин, бардык туташтыргычтардын жылчыксыздыгын самын суу менен текшерип чыгыңыз. Самын суунун ордуна от менен текшерүүгө болбойт.

6. ЭЛЕКТР ТУТАШТЫРУУЛАРЫ

- Шайман өзгөрүлмө электр агымы 230 В болгон бир фазалуу тармакта иштейт. Шайманды учурдагы ченемдер жана эрежелер боюнча туташтыруу керек.
- Туташтыруудан мурун төмөнкүлөрдү текшерип алыңыз:
 - тармак жана коргоо автоматы шаймандын чыңалуу деңгээлин көтөрө алышы керек (параметрлер көрсөтүлгөн таблицаны караңыз);
 - электр тармагы учурдагы ченемдер боюнча жердетилиши керек;
 - орнотулган шаймандын розеткасы жетүүгө оңой жерде жайгашышы керек.

- Шаймандын эң жогорку кубаттуулугуна шайкеш келген вилканы орнотуп, аны тийиштүү розеткага сайыңыз.
- Шайманды түздөн-түз тармакка туташтыргыңыз келсе, контакттары 3 мм ажырап турган жана учурдагы чыңалууга жана ченемдерге жооп берген топтомдук өчүргүчтү орнотушуңуз керек. Өчүргүч сары-жашыл түстүү зымдын чынжырын үзбөш керек.
- Фазанын күрөң түстөгү зымы ("L" контактына туташкан) ар дайым тармактын фазалык зымына туташтырылышы керек.
- Кандай гана учур болбосун, электр кубаты менен камсыз кылган кабелди бөлмөнүн температурасынан 50°C жогору ысып кетпегендей жерде жайгаштыруу керек.
- Төмөнкү сүрөттө туура жайгаштырылган кабель көрсөтүлгөн. Кабель тамак-аш жасалуучу тактанын астындагы шайманга тийип калбашы үчүн, бекиткичтердин жардамы менен эмеректин кыры менен бойлото бекитилиши керек.

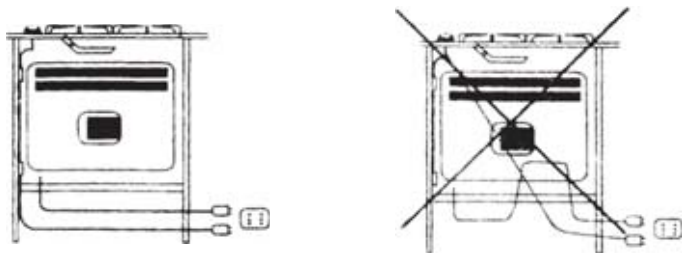

Электр кубаты менен камсыз кылуучу шнурду алмаштыруу

Электр шнурун алмаштыруу керек болсо, шаймандын эң жогорку кубаттуулугуна жана иштөө температурасына шайкеш келген HO5RR-F же HO5RN-F түрүндөгү кабелди гана колдонуңуз. Мындан тышкары, сары-жашыл түстүү жердетүү зымы фаза менен нөл зымдарынан 2 смге узунураак болушу керек.

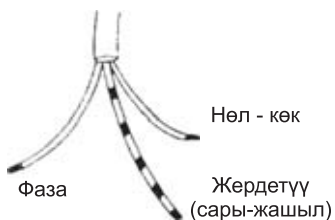

7. ГАЗДЫН АР КАНДАЙ ТҮРЛӨРҮНӨ ЖАРАША ӨЗГӨРТҮҮ

Форсункаларды алмаштыруу

- Торду чечиңиз.
- Жалын чачыраткычтын капкагын жана конфоркалардын жалын чачыраткычтарын чечиңиз.
- 7 мм ачкычтын жардамы менен форсункаларды бурап чечип алып, аларды колдонулуп жаткан газдын түрүнө туура келген форсункаларга алмаштырыңыз (таблицаны караңыз).
- Жогоруда сүрөттөлгөн аракеттерди тескери тартипте аткарып, бардык чечилген бөлүктөрдү ордуна орнотуңуз.

- Андан соң (газ тармагына туташтыруучу түтүктүн жанындагы) параметрлер көрсөтүлгөн таблицаны учурда колдонулуп жаткан газдын түрүнө шайкеш келген жаңы таблицага алмаштырыңыз. Эгер колдонулуп жаткан газдын басымы көрсөтүлгөн басымдан айырмаланып турса (же өзгөрүлмө болсо), тийиштүү стандарттарга жооп берген басымды жөндөгүчтү орнотуңуз.



Газды эң аз деңгээлде берүү

- Жогоруда сүрөттөлгөндөй, конфорканы күйгүзүңүз.
- Тутканы кичинекей жалын абалына бураңыз.
- Башкаруу туткасын чечип коюңуз.
- Ичке түз бурагычтын жардамы менен вентилдин өзөгүнүн жанындагы стопордук винтти бураңыз (В сүрөттү караңыз). Натыйжада, жалын конфорканы айланта текши күйө баштайт. “Үч таажы” кош конфоркасында (А сүрөтүн караңыз) 1-винт борбордук жалын чачыраткычты, 2-винт жалын чачыраткычтын экөөсүн тең жөндөйт.
- Аягында, башкаруу туткасын эң көп абалдан эң аз абалга тез бурап жибергенде оттун өчүп калбагандыгын текшерип коюңуз.

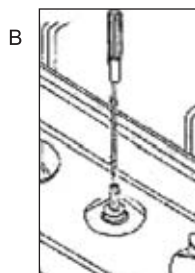
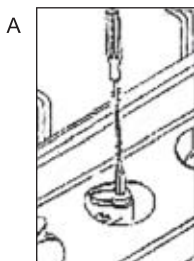

8. ОРНОТУУ

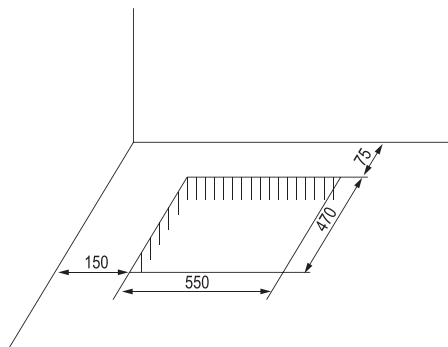
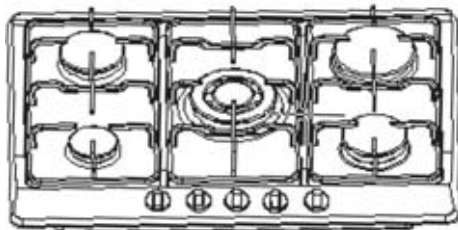

- Тамак-аш жасалуучу такталарды тереңдиги 600 мм болгон столешницага орнотуу керек.
- Тамак-аш жасалуучу тактанын өйдө жагындагы эмеректин капталдагы панелдери тамак-аш жасалуучу такта кыстарылган оюктан кеминде 150 мм аралыкта жайгашышы керек.
- Тамак-аш жасалуучу тактанын жана ал кыстарыла турган оюктун өлчөмү сүрөттө көрсөтүлгөн.

Орнотуу жана бекитүү

- Тамак-аш жасалуучу тактаны оюкка орнотуудан мурун, анын четтерине атайын төшөмөлөрдү коюңуз.
- Эң негизгиси, тамак-аш жасалуучу тактанын астына суюктук кирип кетпеши үчүн төшөмөнү жылчык калтырбай, бырыштырбай текши коюп чыгуу керек.
 - Капкак менен конфоркаларды чечип, тамак-аш жасалуучу тактаны көңтөрүңүз. Этият болуңуз, жандыруу шамы менен термопараны сындырып же бузуп албаңыз.
 - Төшөмөнү, сүрөттө көрсөтүлгөндөй, тамак-аш жасалуучу тактаны четтерине коюп чыгыңыз.
 - Сүрөттө көрсөтүлгөндөй, тамак-аш жасалуучу тактаны оюкка отургузуп туруп, шкафка бекем кыстарылышы үчүн үстүнөн катуу басып коюңуз. Капталындагы пружиналар аны бекем кармап калышат.

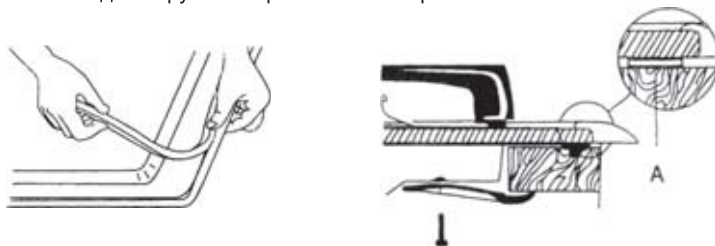

A – төшөмө

Орнотуу варианттары

Эшиги бар шкафка

- Тамак жасап жатканда тамак-аш жасалуучу такта катуу ысып кете тургандыктан, шкафты тамак-аш жасалуучу тактага тийбегендей кылып кураштыруу керек. Төмөнкү сүрөттү караңыз.
- Тамак-аш жасалуучу тактаны оңдоп-түзөө иштери талап кылынып калышы мүмкүн болгондуктан, анын астындагы панель оңой чечилиши керек.

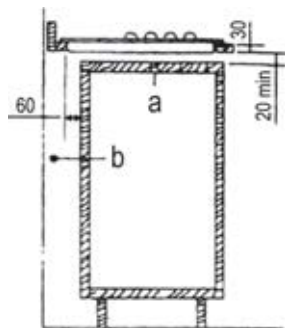

a – чечилүүчү панель
b – туташтыруу мейкиндиги

Кыстарылган көмөч меши бар шкаф

- Көмөч меш орнотула турган бөлүктүн өлчөмү 1- жана 2-сүрөттөрдө көрсөтүлгөндөй болуп, жакшылап желдеп турушу керек. Төмөнкү 3- жана 4-сүрөттөрдө катуу ысып кетүүгө жол бербей турган эки орнотуу ыкмасы келтирилген.
- Коопсуздук максатында жана көмөч мешти оңой чыгарып алуу үчүн тамак-аш жасалуучу такта менен көмөч мешти электр тармагына өз-өзүнчө туташтыруу керек.
- Дубалда илинип турган эмерек жана ашморгун корпусу тамак-аш жасалуучу тактанын үстүндө кеминде 650 мм аралыкта жайгашышы керек.

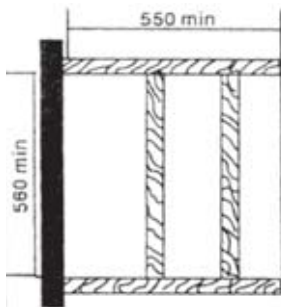

1-цүрөт

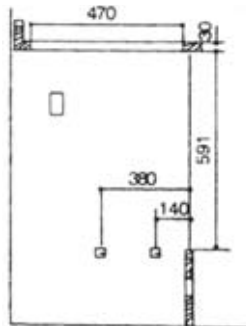

2-цүрөт

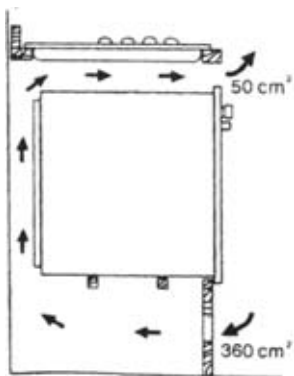

3-цүрөт

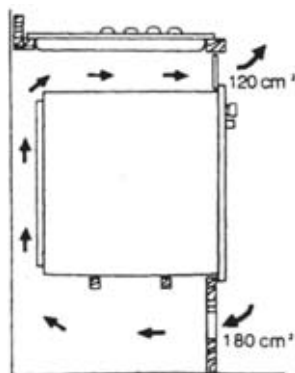

4-цүрөт

PG-302BL, PG-302WH, PG-302IV

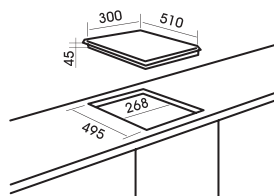

PG-605

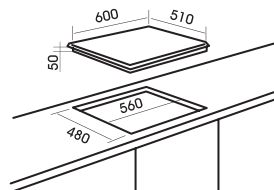
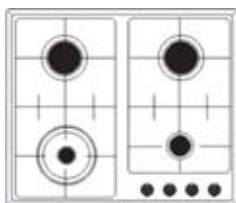

PG-610BL, PG-610WH

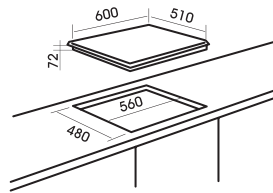
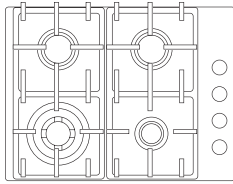

PG-631BL, PG-631WH, PG-631IV

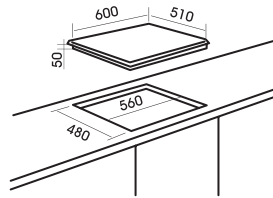
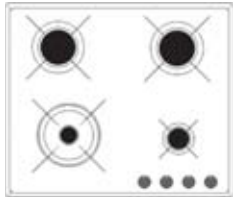

PG-905BL

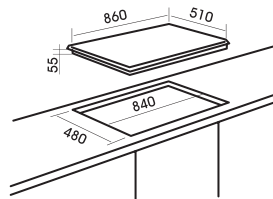
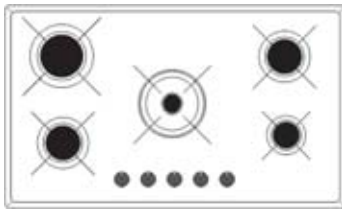

PG-908BL

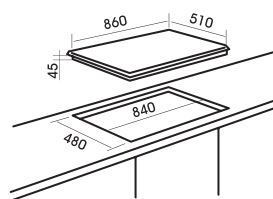
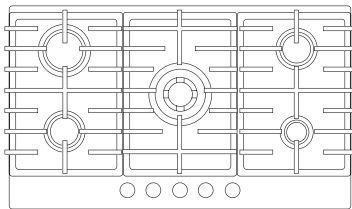

PG-910

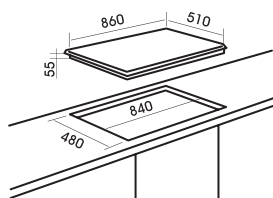
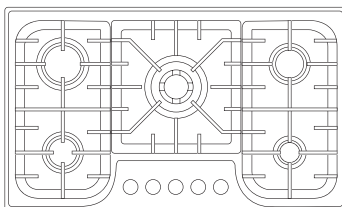

9. КЕПИЛДИК

Тамак-аш жасалуучу тактага кепилдик, ал сатылып алынган күндөн баштап бир жылга берилет. Тамак-аш жасалуучу тактаны ушул Нускама боюнча иштеткен учурда да, ал бузулуп калган болсо, жакын арадагы тейлөө борборуна кайрылыңыз.

Кепилдик тейлөөнү пайдалануу үчүн тиричилик шайманын сатып алып жатканда алган дүмүрчөк менен кепилдик талонун көрсөтүшүңүз керек. Кепилдик талонун сатуучу толтурууга тийиш. Кепилдик талонун толтурууну талап кылыңыз.

Болбосо, кепилдик милдеттенмелер юридикалык күчкө ээ болбой калат.

Кепилдик төмөнкү учурларга жайылбайт:

- Ушул Нускамада же Кепилдик талонунда көрсөтүлгөн талаптар бузулган болсо.
- Тамак-аш жасалуучу такта өнөр-жай шарттарында колдонулган болсо.
- Кепилдик мөөнөтү аяктаган болсо.
- Сапатсыз орнотулуп, туура эмес колдонулган болсо.
- Электр тармагындагы чыңалуу ашмордун нускамасындагы талаптарга дал келбесе.
- Ашморду ыйгарым укугу жок тейлөө борбору оңдогон же оңдоп жатканда башка өндүрүүчүнүн тетиктери колдонулган болсо.

Кепилдик мөөнөтү аяктагандан кийин, кошумча тетиктерди оңдоо жана алмаштыруу сыяктуу регламенттик иштерге акы төлөйсүз.

Шайман Европанын стандарттарына ылайык өндүрүлүп, тастыктамадан өткөн.

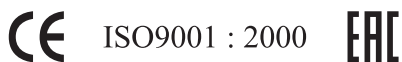

Сактоо мөөнөтү – 10 лет жыл. Жарамдуулук мөөнөтү – 10 жыл.

Бул нускама турмуш-тиричилик шарттарында колдонулуучу тамак-аш жасалуучу кыстарылма газ такталарынын төмөнкү үлгүлөрүнө арналган:

PG-302BL, PG-302WH, PG-302IV,
 PG-605, PG-610BL, PG-610WH,
 PG-631BL, PG-631WH, PG-631IV,
 PG-905BL, PG-908BL, PG-910.

Урматтуу сатып алуучу,

“MBS” соода маркасынын шайманын тандагандыгыңыз үчүн чоң рахмат!

Өндүрүүчү

ДЕЛИ ЭЛЕКТРИКАЛ АППЛАЙНС КО., ЛТД.

№2 ХУАФА РОАД, РОНГУЙ, ШУНДЕ, ГУАНДОНГ, КИТАЙ.

МБС СТАРС ГРУП АГ. ҮЧҮН

Сериялык далдаштырма номери

(Кепилдик талонунда, шаймандын чаптамасында жана кутунун чаптамасында көрсөтүлгөн).

3 11 14 01 472

1 2 3 4

1 – буюмдун классынын № (тамак-аш жасалуучу такта)

2 – жыл

3 – апта

4 – буюмдун сериялык номери

Құрметті сатып алушы!

MBS швейцариялық сауда белгісінің электр өзірлеу бетін таңдағаныңыз үшін алғыс білдіреміз.

Қолдануды бастау алдында осы нұсқаулықпен мұқият танысыңыз. Өзірлеу бетін монтаждауды және қосуды тек білікті маман осы нұсқаулықта берілген ережелерге сай орындауы керек. Өндіруші (жеткізуші) осы нұсқаулықты сақтамау нәтижесінде бұйымның бұзылуы немесе зақымдалуы жағдайында жауапты болмайды.

Бұл нұсқаулық қауіпсіздігіңіз және айналадағылардың қауіпсіздігі үшін өзірленген. Сондықтан құрылғыны орнату және оны қолдануды бастау алдында оны мұқият оқып шығуыңызды сұраймыз. Қажет болса, кейін қарау үшін осы нұсқаулықты сақтаңыз. Егер құрылғы басқа тұлғаға сатылса немесе тапсырылса, осы нұсқаулықтың жаңа иесіне берілгеніне көз жеткізіңіз.

Орнату

- Құрылғыны орнатуды және оны электр және газ желілеріне қосуды тек БІЛІКТІ МАМАН орындауы керек. Кез келген әрекеттерді орындау алдында құрылғы электр желісінен ӨШІРУЛІ екенін тексеру маңызды.
- Осы өнімнің сипаттамаларын өзгертуге әрекет жасауға болмайды.
- Орамадан шығарылғаннан кейін құрылғыда зақымдар жоқ екеніне және оның түйіспелері тамаша күйде екеніне көз жеткізіңіз. Олай болмаса, сатушымен хабарласыңыз.
- Өндіруші қауіпсіздік техникасын сақтамауға жауапты емес.
- Құрылғының жанында ауаның еркін айналымы қамтамасыз етілгеніне көз жеткізіңіз. Нашар желдету оттегінің жетіспеушілігіне әкеледі
- Құрылғыға газ магистраліне жалғауға арналған құбыр жанындағы сәйкес белгілеу тақтайшасында көрсетілген газ түрі жалғанғанына көз жеткізіңіз.
- Құрылғыны қолдану орнатылған бөлмеде температураныңжәне ылғалдылықтың артуына әкеледі. Жақсы желдетуді қамтамасыз етіңіз (немесе ауа өткізгіші бар түтін тартқышты орнатыңыз).
- Егер құрылғы ұзақ уақыт бойы қарқынды түрде қолданылса, онда желдетудің тиімділігін көбейту немесе түтін шығарғыш қуатын арттыру керек.
- Құрылғыны жерге қосуы бар желіге қосу керек.
- Құрылғыны қолдануды бастау алдында құрылғы сыртындағы және ішіндегі барлық затбелгілерді және қорғағыш пленканы шешіңіз.

Пайдалану

- Бұл өнім тамақ әзірлеу үшін, кәсіби емес қолдану үшін әзірленген. Оны басқа мақсаттарда қолданбау керек.
- Құрылғыны қолданудан кейін барлық басқару тұтқалары «ЖАБЫҚ» немесе «ӨШІРУЛІ» күйінде екеніне көз жеткізіңіз.
- Осы құрылғы жанындағы электр розеткасын пайдаланып жатсаңыз, қолданып жатқан құрылғылардың кабельдері оған тимеуін және құрылғының ыстық бөліктерінен жеткілікті алыс орналасуын қамтамасыз етіңіз.
- Ешқашан бұл құрылғыны бөлмені жылыту үшін қолданбаңыз.

Балалардың қауіпсіздігі

- Бұл құрылғыны тек көмелетке жеткен адамдар қолдануы керек. Балалардың құрылғыға жетпеуін қамтамасыз етіңіз.
- Бұл құрылғының ашық бөліктері тамақ әзірлеу кезінде қызады және өшіргеннен кейін біраз уақыт бойы қызған күйде қалады. Суығанша құрылғыға балаларды жақындатпаңыз.

Тазалау және қызмет көрсету

- Құрылғыны таза күйде ұстаңыз. Тамақ қалдықтарымен ластауға болмайды, өйткені бұл өрттің пайда болу қаупіне әкелуі мүмкін.

Сервистік қызмет көрсету және қосалқы бөлшектер

- Ақаулықтар пайда болған жағдайда. Ешқашан құрылғыны өз бетіңізше жөндеуге тырыспаңыз. Білікті емес жөндеу зақымдарға және сәтсіз жағдайларға әкелуі мүмкін. Бірінші кезекте осы нұсқаулықтың мазмұнын қараңыз. Егер онда қажет ақпаратты таба алмасаңыз, ең жақын сервистік орталыққа хабарласыңыз. Бұл құрылғыға сервистік қызмет көрсетуді тек өкілетті техникалық сервистік орталықта орындау керек. Өрқашан түпнұсқалық бөлшектерді қолдануды талап етіңіз.

Құрылғыны утилизациялау

- Құрылғы экологияға қауіпсіз материалдардан жасалған. Құрылғыны жаңасына ауыстыру туралы шешім қабылдағанда осы техника түрін утилизациялаумен айналысатын ұйымға хабарласыңыз.
- Қоршаған ортаны қорғауға өз үлесіңізді қосыңыз.

МАЗМҰНЫ

Для пользователя

1. ӘЗІРЛЕУ БЕТІНІҢ СИПАТТАМАСЫ
2. ПАЙДАЛАНУ НҰСҚАУЛЫҒЫ
3. ТАЗАЛАУ ЖӘНЕ ҚЫЗМЕТ КӨРСЕТУ

Орнату маманы үшін

4. ТЕХНИКАЛЫҚ СИПАТТАМАЛАРЫ
5. ОРНАТУ МАМАНЫНА АРНАЛҒАН НҰСҚАУЛАР
6. ЭЛЕКТР ҚОСЫЛЫМДАР
7. ӘР ТҮРЛІ ГАЗ ТҮРЛЕРІ ҮШІН ҚАЙТА РЕТТЕУ
8. МОНТАЖДАУ
9. КЕПІЛДІК



1. ӨЗІРЛЕУ БЕТІНІҢ СИПАТТАМАСЫ¹

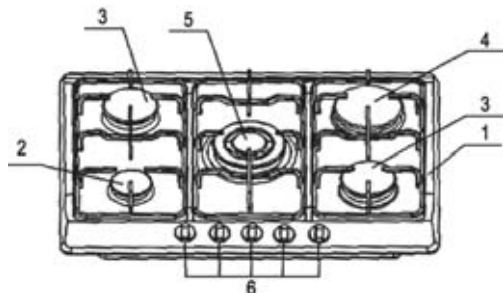

1. Өзірлеу беті
2. Кішкентай қосымша конфорка
3. Орташа жартылай тез конфорка
4. Үлкен жылдам конфорка
5. «Үштік корона» конфоркасы
6. Конфоркаларды басқару тұтқалары

2. БАСҚАРУ ТҰТҚАСЫН ҚОЛДАНУ

Туралы нұсқаулар²

Басқару тұтқаларындағы таңбалардың мағынасы келесідей:

- Газ беру жоқ



Газды ең көп беру



Газды ең аз беру

(Таңба басқару тұтқасына біріктірілген электр жағу бар модификацияда бар)

НАЗАР АУДАРЫҢЫЗ!!!

Құрылғының барлық жұмыс күйлері газды ең көп және ең аз беру күйлері арасында орналасқан. Ешқашан тұтқаны ең көп және жабық күйлер арасындағы күйге орналастырмаңыз.

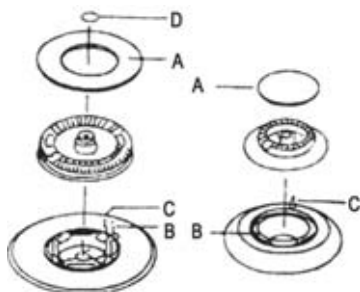

1 сур.

- A – Кесіп өткіш қақпағы
- B – Жандыру білтесі
- C – Терможұп
- D – «Үштік корона» кесіп өткішінің қақпағы

¹ – Құрылғыңызда суретте көрсетілгеннен сыртқы және техникалық айырмашылықтары болуы, 2 - 5 тармағында белгіленген құрамдастардың бір бөлігін ғана қамтуы мүмкін.

² – Құрылғыңыздың тұтқаларындағы таңбалар көрсетілгендерден азғантай ерекшеленуі мүмкін.

«Үштік корона» қос конфоркасы¹

- Газ беру жоқ



Орталық кесіп өткіш арқылы газды ең көп беру



Бір уақытта орталық және сыртқы кесіп өткіштер арқылы газды ең көп беру



Орталық кесіп өткіш арқылы газды ең аз беру



Бір уақытта орталық және сыртқы кесіп өткіштер арқылы газды ең аз беру

Конфоркаларды жағу

- Жеңілдету үшін жандыруды ыдысты торға орнату алдында орындаңыз.
- Жандыру үшін келесілерді орындаңыз: конфорканы басқару тұтқасын соңына дейін басыңыз және оны «газдың ең көп ағыны» таңбасына дейін сағат тіліне кері бұраңыз немесе құрылғыда электр жандыру бар болса, түймені басыңыз.
- Жалынды жаққаннан кейін тұтқаны шамамен 10 секунд бойы басып тұрыңыз. Бұл уақыт «терможұпты» (1-С сур.) қыздыру және газ беруді жауып қоюы мүмкін сақтандырғыш клапанды іске қосу үшін қажет.
- Содан кейін жалынның біркелкілігін тексеріңіз және тұтқаны қажет жалын деңгейіне орнатыңыз.
- Электр қуаты өшкен жағдайда конфоркаға жалын көзін әкеліңіз және жоғарыда сипатталған әрекеттерді орындаңыз.
- Егер бірнеше әрекеттен кейін жалын жанбаса, кесіп өткіштің қақпағы және кесіп өткіш дұрыс орнатылғанын тексеріңіз.
- Жалынды өшіру үшін басқару тұтқасын сағат тілімен ● таңбасына дейін бұрыңыз.
- Ыдысты алу алдында әрқашан жалынды азайтыңыз немесе өшіріңіз.

Өзірлеу тақтасын дұрыс қолдану.

Газды азырақ жұмсау және көбірек тиімділік үшін тек түбі тегіс, кестеде көрсетілгендей диаметрі конфоркаларға қолайлы ыдысты қолданыңыз. Сондай-ақ, сұйықтық қайнай сала жалынды қайнатуды сақтап тұру үшін қажет деңгейге дейін азайтыңыз.

Конфорка	Ең кішкентай диаметр	Ең үлкен диаметр
Үлкен (тез)	180 мм	220 мм
Орташа (жартылай тез)	120 мм	200 мм
Кішкентай (қосымша)	80 мм	160 мм
Үштік корона	220 мм	260 мм

¹ – Құрылғыңыздың тұтқаларындағы таңбалар көрсетілгендерден аздап ерекшеленуі мүмкін.

Егер әзірлеу уақытында майлар қолданылса, әзірленетін тамақтарды мұқият қадағалаңыз, өйткені бұл заттар жоғары температураларға дейін қыздырғанда өздігінен тұтануы мүмкін.

3. ТАЗАЛАУ ЖӘНЕ ҚЫЗМЕТ КӨРСЕТУ

Кез келген тазалау немесе қызмет көрсету әрекетін орындау алдында құрылғыны электр желісінен өшіріңіз және суытыңыз.

Жалпы ескертулер

- Бетті жылы суға және сұйық жуғыш затқа аздап малынған жұмсақ матамен жүйелі түрде тазалап тұрыңыз.
- Бет қатты ласталған жағдайда сатылымда бар арнайы заттарды қолданыңыз.
- Эмальдалған бөлшектерді жуғыш зат қосылған жылы сумен жуу керек: оларды зақымдауы мүмкін абразивтік материалдарды қолданбаңыз.
- Конфоркалардың қақпақтарын және кесіп өткіштерді жуғыш зат қосылған ыстық сумен, шөгінділерді кетіруге көңіл бөліп жиі жуу ұсынылады.
- Торларды ыдыс жуу машинасында жууға болады.
- Қатты дақтарды кетіру үшін кәдімгі абразивтік емес жуғыш заттарды немесе сатылымдағы арнайы заттарды қолданыңыз. Біз тазалағыш губкаларды, металл жөкелерді және қышқылдарды қамтитын заттарды қолданбауды ұсынамыз.

Электр жағу білтесі

- Конфорканы автоматты түрде электр жағу (орнатылған болса) керамикалық «білте» және металл электрод (1-суретте В) көмегімен орындалады. Кезеңді түрде конфорканың осы бөліктерін тазалап тұрыңыз. Бұған қоса, электр жандыру мәселелерінің алдын алу үшін конфорка қуыстары бітеліп қалмауын тексеріп тұрыңыз.
- Конфоркалардың қуыстарынан шөгінділерді кетіру үшін қақпақты ашыңыз және екі бөлікті бөліңіз (2-суретті қараңыз). Тазалаудан кейін екі бөлікті қайта қосып, орнына орнатыңыз. Торды жуып, орнына орнатыңыз. Орналасуының дұрыстығын тексеріңіз.

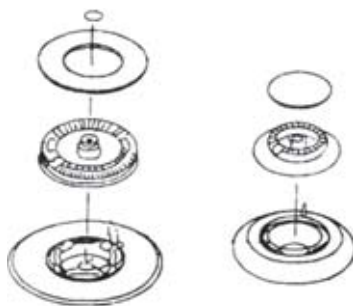

2 сур.

4. ТЕХНИКАЛЫҚ СИПАТТАМАЛАРЫ

КОНФОРКА ТҮРІ	Ең жоғары жылу өнімділігі	Ең төмен жылу өнімділігі	G20 20 мбар		G30/31 20-30/37 мбар		G30 50 мбар	
	КВт	КВт	Форсунка диаметрі мм	Тұтыну м³/сағ	Форсунка диаметрі мм	Тұтыну м³/сағ	Форсунка диаметрі мм	Тұтыну м³/сағ
Кішкентай қосымша тельная	1.00	0.30	0.70	0.095	0.50	73	0.43	73
Орташа жартылай тез	1.75	0.65	0.97	0.157	0.65	120	0.58	120
Үлкен (тез)	3.0	1.0	1.15	0.286	0.85	219	0.75	219
Конфорка үштік корона	3.80	1.30	1.35	0.35	0.97	280	0.77	280

Кіріс газ тесірі

G1/2 дюйм

Электр қуаты

Айнымалы ток 220-240 В 50/60 Гц

Қуат элементінен қуат

тұрақты ток 1,5 В

5. ОРНАТУ МАМАНЫНА АРНАЛҒАН НҰСҚАУЛАР

НАЗАР АУДАРЫҢЫЗ!!!

Бұл құрылғыны тек стандарттарға сай тұрақты желдету бар бөлмелерде орнату және қолдану керек.

Құрылғыны орнатуды және оны электр желісіне қосуды тек БІЛІКТІ МАМАН орындауы керек.

Кез келген әрекеттерді орындау алдында құрылғы электр желісінен ӨШІРУЛІ екенін тексеру маңызды. Өндіруші құрылғыны дұрыс емес орнату немесе сақтық шараларын және қауіпсіздік техникасын сақтамау салдарынан пайда болған зиянға жауапкершілік алмайды.

Орнатуға арналған бөлмелер

- Газ құрылғысы дұрыс жұмыс істеуі үшін жану үшін қажет табиғи ауа келуі қажет. Ауа тікелей қабырғадағы желдету тесігі арқылы келуі керек. Бұл тесіктерде қуаттың әр кВт-ына кемінде $2 \text{ м}^3/\text{сағ}$ ауа ағынын қамтамасыз ететін қима болуы керек.
- Осы желдету тесіктерін ішінде немесе сыртында ауа ағыны үшін ешбір кедергілер пайда болмайтындай құрастыру керек және еденге жақын, дұрысы жану өнімдерін шығару орнының қарама-қарсы жағында орналасуы керек. Егер құрылғы орнатылған бөлмеде осындай желдету тесіктерін жабдықтау мүмкін болмаса, қажет ауа келуін көршілес бөлмеден қамтамасыз етуге болады, мына шарт орындалса:
 - бұл бөлме жатын бөлмесі болып табылмайды және қауіп төндірмейді;
 - Құрылғы орнатылған бөлме мен көршілес бөлме арасындағы желдету тұрақты желдету тесіктерімен қамтамасыз етіледі.

Жану өнімдерін кетіру

Газ құрылғылары үшін ауа өткізгішке жалғанған желдету қорабы көмегімен немесе ашық ауада қолданумен жану өнімдерін кетіру қажет. Егер желдету қорабын орнату мүмкін емес болса (В суреті), бөлменің сыртқы қабырғасында немесе терезесінде электр түтін тартқышты орнату керек, тек түтін тартқыштың тұтынуына сай ауа ағынын қамтамасыз ету үшін желдету тесіктері үлкейтілсе (С суреті). Асүй үшін мұндай түтін тартқыштың тұтынуы сағатына оның көлемдерінің 3-5 мөлшеріндегі ауа алмасуды қамтамасыз етуі керек. Жағдайлардың екеуінде де басқа құрылғының жану өнімдерін шығару үшін әлдеқашан қолданылып жатқан ауа өткізгішті қолдануға тыйым салынады.

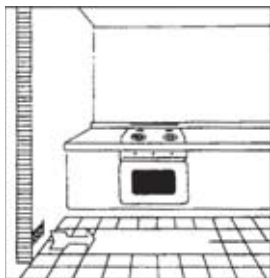

А сур.

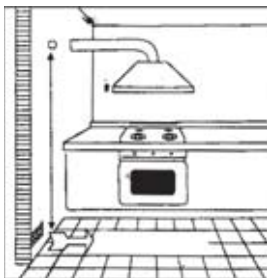

В сур

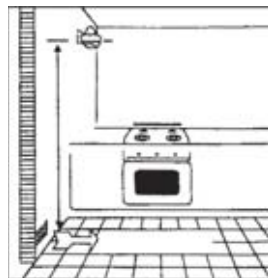

С сур.

Газ желісіне жалғау

- Газ желісіне жалғауды стандарттарға сай орындау керек. Жалғау кезінде газ жүйесі құбырының соңында сақтандырғыш шүмекті орнатыңыз. Құрылғы кәсіпорында сыналған және газ жалғауға арналған құбыр жанындағы тақтайшада көрсетілген газды қолдануға орнатылған. Берілетін газдың түрі тақтайшада көрсетілген түрге сай екеніне көз жеткізіңіз. Әйтпесе, «Әр түрлі газ түрлері үшін қайта реттеу» тарауындағы нұсқауларды орындаңыз.

- Ең жоғары тиімділікті және газды ең аз тұтынуды қамтамасыз ету үшін берілетін газдың қысымы көрсетілген мәндерге сай екеніне көз жеткізіңіз. Егер қолданылатын газ үшін мән көрсетілгеннен басқаша болса (немесе айнымалы болса), қолайлы қысым реттегішін орнату керек.
- G1/2 дюйм ирек оймасы бар гайкамен жабдықталған газ беру құбырында жалғағыш буынды орнату керек, оның екі жағында суретте көрсетілгендей аралық қабаттарды орнату керек. Аралық қабаттар стандарттарға сай болуы керек. Бөлшектерді күш салмай жалғаңыз, буынды қажет жаққа бағыттаңыз және барлық қосылымдарды бекемдеңіз.

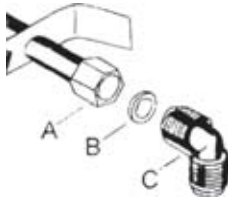

A – Гайкамен газды беру

B – Аралық қабат

C – Реттеу буыны

Газды жалғау

- Газды реттеу қосылымдары бар қатты металл құбыр көмегімен немесе стандарттарға сай иілгіш болат шланг көмегімен орындаңыз. Егер металл құбыр қолданылса, зақымдалуды болдырмау үшін оның қозғалатын бөліктерге тимей тұрғанына көз жеткізіңіз. Сондай-ақ, мұндай тексеруді әзірлеу беті духовкамен бірге орнатылса орындау керек.
- Құрылғының газды беру қосылымында сыртқы ирек ойма болады.
- Бұл жалғауды орындау кезінде құрылғыға жүктеме түсірмеңіз.

НАЗАР АУДАРЫҢЫЗ!!!

Жалғауды аяқтағанда барлық қосылымдардың ауа өткізбегіштігін сабын ерітіндісі көмегімен тексеру керек. Ешқашан бұл мақсаттар үшін ашық жалынды қолданбаңыз.

6. ЭЛЕКТР ҚОСЫЛЫМДАР

- Құрылғы 230 В айнымалы ток бір фазалық қуат кернеуімен жұмыс істеуге арналған. Жалғауды қолданыстағы нормалар мен ережелерге сай орындау керек.
- Жалғауды орындау алдында мынаған көз жеткізіңіз:
 - желі және қорғау автоматы құрылғы жүктемесіне төзе алады (параметрлер кестешесін қараңыз).
 - Қуат беретін желіде қолданыстағы нормаларға сай жұмысқа жарамды жерге қосу бар;
 - Розетка құрылғы орнатылған күйде оңай қол жетімді.

- Құрылғының ең көп қуатына сай ашаны орнатыңыз және оны сәйкес розеткаға қосыңыз.
- Құрылғыны желіге тікелей жалғағыңыз келсе, жүктемеге және қолданыстағы нормаларға сай 3 мм ең аз түйіспелер аралығы бар бумалық өшіргішті орнату керек. Өшіргіш сары-жасыл сымның тізбегін ажыратпауы керек.
- Фазаның қоңыр сымын («L» түйіспесіне жалғанған) әрқашан желінің фазалық сымына жалғау керек.
- Кез келген жағдайда қуат беретін кабельді бөлме температурасынан 50°C-тан жоғарырақ қыздыру әсер етпейтіндей орналастыру керек.
- Кабельді дұрыс өткізу мысалы суретте көрсетілген. Өзірлеу бетінің астындағы құрылғыға тиюін болдырмау үшін кабель қысқыштар көмегімен жиһаздың жиегінде бекітілген.

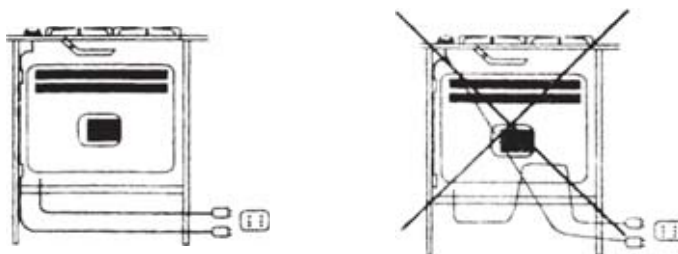

Қуат сымын ауыстыру

Қуат сымын ауыстыру керек болса, тек құрылғының ең көп қуатына және жұмыс температурасына сай HO5RR-F немесе HO5RN-F түріне жататын кабельді қолданыңыз. Бұған қоса, сары-жасыл жерге қосу сымды фаза мен нөл сымынан шамамен 2 см ұзынырақ болуы керек.

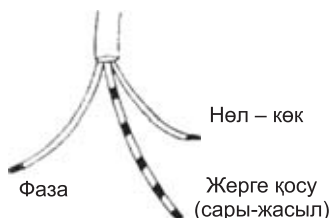

7. ӘР ТҮРЛІ ГАЗ ТҮРЛЕРІ ҮШІН ҚАЙТА РЕТТЕУ

Форсункаларды ауыстыру

- Торды шешіңіз.
- Кесіп өткіштер қақпақтарын және кесіп өткіштерді конфоркалардан шешіңіз.
- 7 мм бүйірлік кілт көмегімен форсункаларды бұрап алыңыз, оларды қолданылатын газ түріне сай форсункаларға ауыстырыңыз (кестені қараңыз).
- Жоғарыда сипатталған әрекеттердің барлығын кері ретпен орындап, барлық шешілген бөлшектерді орнына орнатыңыз.

- Содан кейін деректер бар тақтайшаны (газ желісіне жалғау құбырының жанындағы) қолданылатын газ түріне сай жаңасымен ауыстырыңыз. Егер қолданылатын газдың қысымы көрсетілгеннен басқаша болса (немесе айнымалы болып табылса), стандарттарға сай жарамды қысым реттегішін орнатыңыз.



Газ берудің ең аз деңгейін орнату

- Сипатталғандай конфорканы жағыңыз.
- Тұтқаны ең аз жалын күйіне бұрыңыз.
- Басқару тұтқасын шешіңіз.
- Жұқа, тік бұрауышты қолданып, вентиль өзегі жанында орналасқан тоқтатқыш винтті бұраңыз (B сур. қараңыз). Нәтижесінде конфорканың бүкіл шеңберінде біркелкі кішкентай жалын пайда болуы керек. «Үштік корона» қос конфоркасы (A сур. қараңыз) үшін 1-винт орталық кесіп өткішті, 2-винт кесіп өткіштердің екеуін де реттейді.
- Аяқтағаннан кейін басқару тұтқасын максимум күйінен минимум күйіне тез бұрғанда жалынның өшпейтінін тексеріңіз.

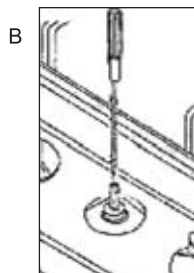
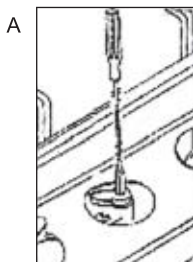

8. МОНТАЖДАУ

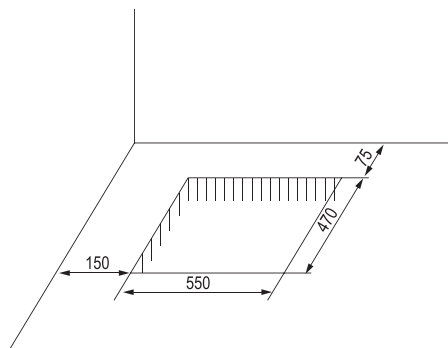
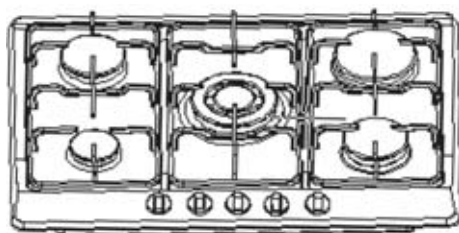

- Бұл әзірлеу беттері тереңдігі 600 мм үстел бетіне орнату үшін әзірленген.
- Әзірлеу тақтасынан жоғарырақ жиһаздың кез келген бүйірлік тақталары әзірлеу бетін кірістіруге арналған тесіктен 150 мм-ден аз емес қашықтықта орналасуы керек.
- Әзірлеу бетінің өлшемдері және кірістіруге арналған тесіктер суретте көрсетілген.

Орнату және бекіту

- Кірістіруге арналған тесікке орнату алдында әзірлеу тақтасын беттің жиегінде арнайы аралық қабатты орналастырыңыз.
- Әзірлеу бетінің астына сұйықтық кіруін болдырмау үшін аралық қабатты біркелкі, саңылауларсыз және қабаттасуларсыз орналастыру маңызды.
 - Қақпақ пен конфоркаларды шешіп, әзірлеу бетін аударыңыз, жандыру білтелерін және термпожұпты зақымдамауға тырысыңыз.
 - Аралық қабатты әзірлеу бетінің жиегінде суретте көрсетілгендей орналастырыңыз.
 - Әзірлеу бетін кірістіруге арналған тесікке орнатыңыз және бет суретте көрсетілгендей кішкентай шкафқа тығыз кіруі үшін ішке басыңыз. Бүйірлік серіппелер оны орнында ұстайды.

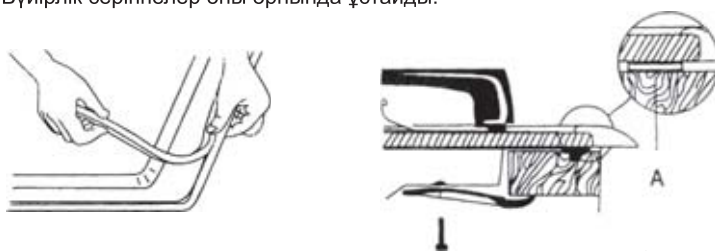

A – аралық қабат

Орнату нұсқалары

Есігі бар шкафқа

- Жинау кезінде шкафтың жұмыс уақытында қатты қызатын әзірлеу бетінің корпусына тиюін болдырмау шараларын қолдану керек. Бұл мәселені болдырмау үшін ұсынылатын орнату әдісі суретте көрсетілген.
- Сервистік қызмет көрсету жағдайында әзірлеу бетіне еркін қол жеткізуді қамтамасыз ету үшін әзірлеу бетінің астындағы тақта оңай шешілуі керек.

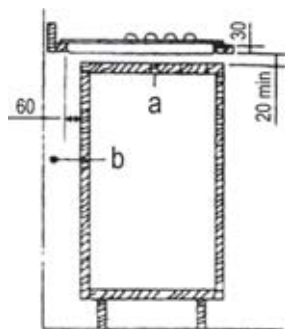

a – жылжытылатын тақта
b – жалғауға арналған кеңістік

Кірістірілген духовка бар шкафқа

- Орнату бөлімінің өлшемдері 1 және 2 суреттерінде көрсетілгендей болуы керек және жеткілікті желдетуді қамтамасыз ету мүмкіндігі болуы керек. Қызып кетуді болдырмауға мүмкіндік беретін екі мүмкін орнату әдісі 3 және 4 суреттерінде көрсетілген.
- Электр қосылымдар үшін, әрі духовканы шешуді жеңілдету үшін әзірлеу тақтасының және духовканың электр қосылымдары бөлек болуы керек.
- Аспалы жиһаз және түтін тартқыш қораптар әзірлеу бетінің үстінен кемінде 650 мм қашықтықта орналасуы керек.

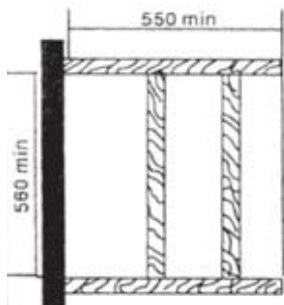

1-cyp.

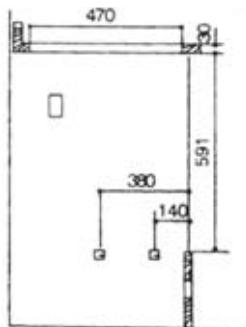

2-cyp.

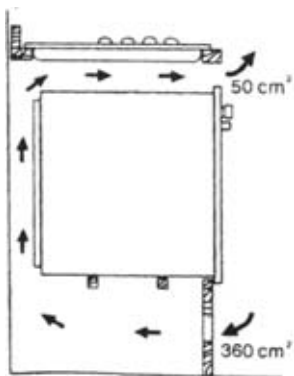

3-cyp.

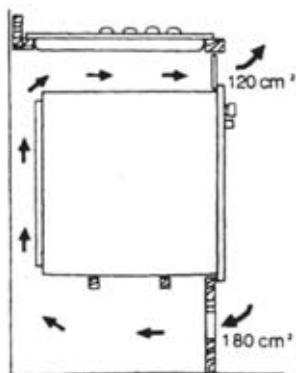

4-cyp.

PG-302BL, PG-302WH, PG-302IV

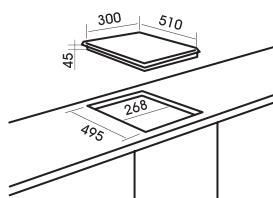

PG-605

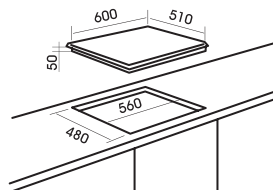
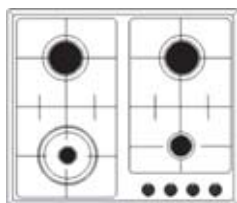

PG-610BL, PG-610WH

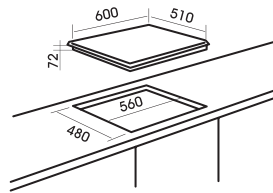
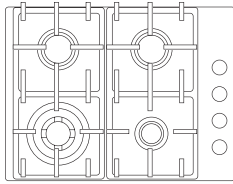

PG-631BL, PG-631WH, PG-631IV

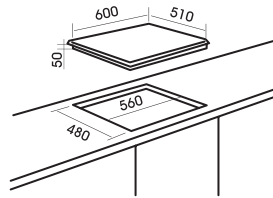
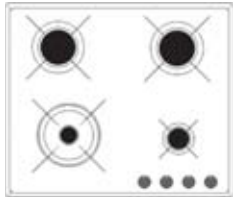

PG-905BL

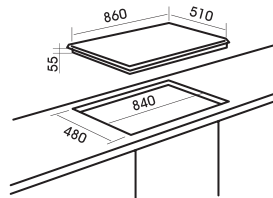
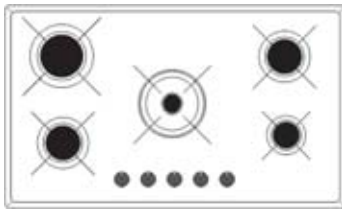

PG-908BL

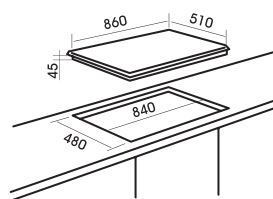
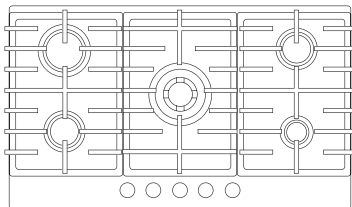

PG-910

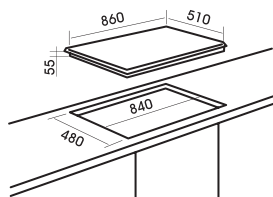
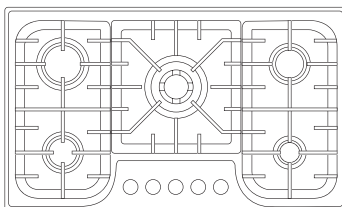

9. КЕПІЛДІК

Біз осы тұрмыстық бетке сатып алу күнінен бастап бір жылға кепілдік береміз. Егер сіз бетті осы нұсқаулыққа сай қолдансаңыз, бірақ бұзылу бәрібір орын алса, ең жақсын сервистік орталыққа хабарласыңыз.

Кепілдік бойынша қызмет көрсетілуі үшін сатушы сату кезінде міндетті түрде толтыруы керек кепілдік талонымен бірге тұрмыстық құрылғыны сатып алу чегін беру керек. Кепілдік талонын толтыруды талап етіңіз.

Әйтпесе, кепілдік бойынша міндеттемелер жарамсыз болады.

Келесі жағдайларда кепілдік қолданылмайды:

- Осы нұсқаулықта немесе кепілдік талонында көрсетілген талаптар бұзылған.
- Бет өндірістік мақсаттарда қолданылған.
- Кепілдік мерзімі біткен.
- Сапалы емес орнату, дұрыс емес қолдану орын алды.
- Желінің электр кернеуі бет нұсқаулығының талаптарына сай емес.
- Бет өкілетті емес сервистік станцияда жөндеуден өткен немесе жөндеу кезінде басқа өндірушінің қосалқы бөлшектері қолданылған.

Кепілдік мерзімі біткеннен кейін барлық регламенттік жұмыстар, жөндеу және қосалқы бөлшектерді ауыстыру ақылы болып табылады.

Бұйым еуропалық стандарттарға сай өндірілген және сертификаттаудан өткізілген.



Сақтау мерзімі - 10 жастағы. Пайдалану мерзімі – 10 жастағы.

Бұл нұсқаулық тұрмыстық кірістірілетін газ әзірлеу беттерінің келесі үлгілеріне арналған:

PG-302BL, PG-302WH, PG-302IV,
 PG-605, PG-610BL, PG-610WH,
 PG-631BL, PG-631WH, PG-631IV,
 PG-905BL, PG-908BL, PG-910.

Құрметті сатып алушы,

«MBS» сауда белгісінің өнімін таңдағаныңыз үшін рақмет.

Өндіруші

ДЕЛИ ЭЛЕКТРИКАЛ АППЛАЙНС КО., ЛТД.

№2 ХУАФА РОАД, РОНГУЙ, ШУНДЕ, ГУАНДОНГ, КИТАЙ.

МБС СТАРС ГРУП АГ ҮШІН.

Сериялық идентификациялық нөмір

(Кепілдік талонында, мотордағы жапсырмада, қораптағы жапсырмада көрсетілген).

3 11 14 01 472

┌	┌	┌	┌
3	11	14	01 472
└	└	└	└
1	2	3	4

1 – Бұйым сыныбының № (өзірлеу беті)

2 – жыл

3 – апта

4 – бұйымның сериялық нөмірі

Уважаемый, покупатель!

Мы благодарим Вас за выбор газовой варочной поверхности швейцарской торговой марки MBS. Пожалуйста, внимательно ознакомьтесь с настоящей Инструкцией перед началом пользования.

Монтаж и подключение варочной поверхности должны быть произведены только квалифицированным специалистом в соответствии с правилами, изложенными в настоящей Инструкции. Производитель (поставщик) не несет ответственность в случае поломки или повреждения изделия в результате несоблюдения настоящей Инструкции.

Настоящая инструкция была разработана для обеспечения вашей безопасности и безопасности окружающих. Поэтому, мы просим вас внимательно ее прочитать, перед тем как устанавливать прибор и начать им пользоваться. Сохраните данную инструкцию, чтобы при необходимости обращаться к ней впоследствии. Если прибор будет продан или передан другому лицу, удостоверьтесь, что данная инструкция была передана новому владельцу.

Установка

- Установка прибора и его подключение к электрической и газовой сетям должны выполняться только **КВАЛИФИЦИРОВАННЫМ ПЕРСОНАЛОМ**. Перед выполнением любых операций, важно проверить, что прибор **ОТКЛЮЧЕН** от электрической сети.
- Недопустимо пытаться изменить характеристики данной продукции.
- После того как прибор был распакован, убедитесь, что он не имеет повреждений и электрические контакты в идеальном состоянии. В противном случае, свяжитесь с продавцом.
- Производитель не несет ответственность за несоблюдение техники безопасности.
- Убедитесь, чтобы вблизи прибора обеспечивалась свободная циркуляция воздуха. Плохая вентиляция приведет к недостатку кислорода
- Убедитесь, что к прибору подведен тип газа, который указан на соответствующей маркировочной табличке рядом с трубой для подключения к газовой магистрали.
- Использование прибора приводит к повышению температуры и влажности в помещении, в котором он установлен. Обеспечьте хорошую вентиляцию (или установите вытяжку с воздуховодом).
- Если устройство интенсивно используется на протяжении длительного времени, то эффективность вентиляции следует увеличить или повысить мощность вытяжки.
- Прибор должен подключаться к сети с заземлением.
- Перед тем, как начать использовать прибор, снимите все ярлыки и защитную пленку снаружи и внутри прибора.

Эксплуатация

- Данная продукция разработана для приготовления пищи, для непрофессионального использования. Ее не следует использовать для иных целей.
- После использования прибора, убедитесь, что все ручки управления находятся в положении “ЗАКРЫТО” или “ВЫКЛЮЧЕНО”.
- Если вы используете электрическую розетку рядом с данным прибором, позаботьтесь, чтобы кабели используемых вами приборов не касались его и находились достаточно далеко от горячих частей прибора.
- Никогда не используйте данный прибор для обогрева помещения.

Безопасность детей

- Данный прибор должен использоваться только совершеннолетними людьми. Позаботьтесь о том, чтобы дети не имели доступа к прибору.
- Открытые части данного прибора нагреваются при приготовлении пищи и остаются горячими в течение некоторого времени после выключения. Не подпускайте детей к прибору, пока он не остынет.

Очистка и обслуживание

- Поддерживайте прибор в чистом состоянии. Загрязнения пищевыми остатками недопустимо, т.к. может привести к риску возникновения пожара.

Сервисное обслуживание и запасные части

- В случае возникновения неисправностей. Никогда не пытайтесь самостоятельно чинить прибор. Неквалифицированный ремонт может привести к повреждениям и несчастным случаям. В первую очередь обратитесь к содержанию данного руководства. Если вы не смогли найти в нем необходимой информации, обратитесь в ближайший сервисный центр. Сервисное обслуживание данного прибора должно производиться только в авторизованном техническом сервисном центре. Всегда требуйте использования оригинальных запчастей.

Утилизация прибора

- Прибор произведен из материалов, являющихся экологически безопасными. Приняв решение о замене прибора новым, обратитесь в организации, занимающиеся утилизацией данного вида техники.
- Пожалуйста, внесите свой вклад в защиту окружающей среды.

СОДЕРЖАНИЕ

Для пользователя

1. ОПИСАНИЕ ВАРОЧНОЙ ПОВЕРХНОСТИ
2. ИНСТРУКЦИЯ ПО ИСПОЛЬЗОВАНИЮ
3. ОЧИСТКА И ОБСЛУЖИВАНИЕ

Для специалиста по установке

4. ТЕХНИЧЕСКИЕ ХАРАКТЕРИСТИКИ
5. ИНСТРУКЦИИ ДЛЯ СПЕЦИАЛИСТА ПО УСТАНОВКЕ
6. ЭЛЕКТРИЧЕСКИЕ ПОДКЛЮЧЕНИЯ
7. ПЕРЕНАЛАДКА ПОД РАЗЛИЧНЫЕ ТИПЫ ГАЗА
8. МОНТАЖ
9. ГАРАНТИЯ



1. ОПИСАНИЕ ВАРОЧНОЙ ПОВЕРХНОСТИ¹

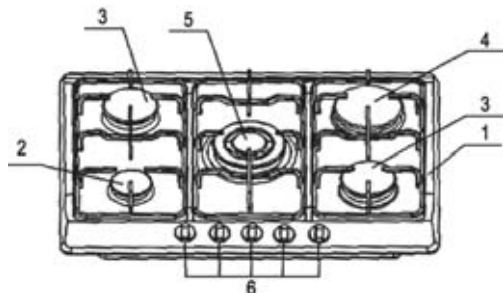

1. Варочная поверхность
2. Маленькая вспомогательная конфорка
3. Средняя полубыстрая конфорка
4. Большая быстрая конфорка
5. Конфорка “Тройная корона”
6. Ручки управления конфорками

2. ИНСТРУКЦИЯ ПО ИСПОЛЬЗОВАНИЮ

Ручки управления²

Символы на ручках управления имеют следующее значение:

● Нет подачи газа

 Максимальная подача газа

 Минимальная подача газа



(Символ присутствует в модификации с электроподжигом, интегрированным в ручку управления)

ВНИМАНИЕ!!!

Все рабочие положения прибора находятся в промежутке между положениями максимальной и минимальной подачи газа. Никогда не устанавливайте ручку в положение между максимальным и закрытым положениями.

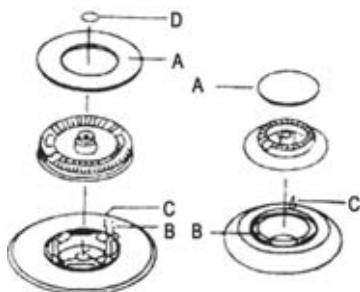

A – Крышка рассекателя

B – Свеча розжига

C – Термопара

D – Крышка рассекателя “Тройной короны”

Рис. 1

¹ – Ваш прибор может иметь внешние и технические отличия от указанного на картинке, содержать лишь часть компонентов, обозначенных в пункте 2 - 5.

² – Символы на ручках вашего прибора могут незначительно отличаться от указанных.

Двойная конфорка “Тройная корона”¹

- Нет подачи газа



Максимальная подача газа
через центральный рассекатель



Максимальная подача газа
одновременно через центральный
и внешний рассекатели



Минимальная подача газа
через центральный рассекатель



Минимальная подача газа
одновременно через центральный
и внешний рассекатели

Розжиг конфорок

- Для облегчения розжига производите его до установки посуды на решетку.
- Для розжига выполните следующее: до конца нажмите ручку управления конфоркой и поверните ее против часовой стрелки до символа “максимальный поток газа” или нажмите кнопку, если прибор имеет электроподжиг.
- После зажжения пламени, удерживайте ручку нажатой около 10 секунд. Это время необходимо для нагрева “термопары” (рис.1-С) и задействования предохранительного клапана, который в противном случае перекроет подачу газа.
- Затем проверьте равномерность пламени и установите ручку на необходимый уровень пламени.
- В случае отключения электропитания, поднесите к конфорке источник пламени и произведите вышеописанные действия.
- Если пламя не зажглось после нескольких попыток, проверьте, правильно ли установлены крышка рассекателя и рассекатель.
- Для выключения пламени, поверните ручку управления по часовой стрелке до символа ●.
- Перед снятием посуды всегда уменьшайте или выключайте пламя.

Правильное использование варочной панели.

Для меньшего расхода газа и большей эффективности, используйте только посуду с плоским дном, имеющую подходящий для конфорок диаметр, как показано в таблице. Также, сразу же после закипания жидкости уменьшите пламя до уровня, необходимого для поддержания кипения.

Конфорка	Минимальный диаметр	Максимальный диаметр
Большая (быстрая)	180 мм	220 мм
Средняя (полубыстрая)	120 мм	200 мм
Маленькая (вспомогательная)	80 мм	160 мм
Тройная корона	220 мм	260 мм

¹ – Символы на ручках вашего прибора могут незначительно отличаться от указанных.

Если во время приготовления используются жиры или масла, тщательно следите за приготавливаемой пищей, т.к. данные вещества могут самовоспламениться при нагревании до высоких температур.

3. ОЧИСТКА И ОБСЛУЖИВАНИЕ

Перед выполнением любой операции по очистке или обслуживанию, отключите прибор от электросети и дайте ему остыть.

Общие замечания

- Регулярно очищайте поверхность с помощью мягкой ткани, слегка смоченной в теплой воде и жидком моющем средстве.
- При сильном загрязнении поверхности используйте имеющиеся в продаже специальные средства.
- Эмалированные детали следует мыть теплой водой с моющим средством: не используйте абразивных материалов, которые могут их повредить.
- Рекомендуется часто мыть крышки конфорок и рассекатели горячей водой с моющим средством, уделяя внимание удалению отложений.
- Решетки можно мыть в посудомоечной машине.
- Для удаления устойчивых пятен, используйте обычные неабразивные моющие средства или имеющиеся в продаже специальные средства. Мы настоятельно рекомендуем не использовать чистящие губки, металлические мочалки и средства, содержащие кислоты.

Свеча электроподжига

- Автоматический электроподжиг конфорки (если установлен) производится с помощью керамической “свечи” и металлического электрода (В на рис.1). Периодически тщательно очищайте эти части конфорки. Дополнительно, для предупреждения проблем с электроподжигом, проверяйте, чтобы полости конфорки не забивались.
- Для удаления отложений из полостей конфорок, снимите крышку и разделите две части (смотрите рисунок 2). После очистки, вновь соедините обе части и установите их на место. Вымой решетку, установите ее на место, проверив правильность расположения.



Рис. 2

4. ТЕХНИЧЕСКИЕ ХАРАКТЕРИСТИКИ

ТИП КОНФОРКИ	Максимальная тепловая производительность	Минимальная тепловая производительность	G20 20 мбар		G30/31 20-30/37 мбар		G30 50 мбар	
	кВт	кВт	Диаметр форсунки мм	Расход м³/ч	Диаметр форсунки мм	Расход м³/ч	Диаметр форсунки мм	Расход м³/ч
Маленькая вспомогательная	1.00	0.30	0.70	0.095	0.50	73	0.43	73
Средняя полубыстрая	1.75	0.65	0.97	0.157	0.65	120	0.58	120
Большая быстрая	3.0	1.0	1.15	0.286	0.85	219	0.75	219
Конфорка тройная корона	3.80	1.30	1.35	0.35	0.97	280	0.77	280

Входное газовое отверстие

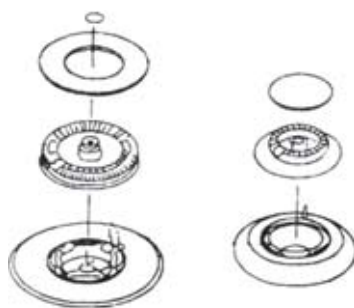
G1/2"

Электропитание

Пер. ток 220-240 В 50/60 Гц

Питание от элемента питания

Пос. ток 1.5 v

5. ИНСТРУКЦИИ ДЛЯ СПЕЦИАЛИСТА ПО УСТАНОВКЕ

ВНИМАНИЕ!!!

Данный прибор должен устанавливаться и использоваться только в помещениях с постоянной вентиляцией, соответствующей стандартам.

Установка прибора и его подключение к электрической сети должны выполняться только **КВАЛИФИЦИРОВАННЫМ ПЕРСОНАЛОМ**.

Перед выполнением любых операций, важно проверить, что прибор **ОТКЛЮЧЕН** от электрической сети. Производитель не несет ответственность за ущерб, возникший вследствие неправильной установки прибора или несоблюдения мер предосторожности и техники безопасности.

Помещения для установки

- Для правильной работы газового прибора требуется естественный приток воздуха, необходимого для горения. Воздух должен поступать непосредственно через вентиляционное отверстие в стене. Данные отверстия должны иметь сечение, обеспечивающее ток воздуха не менее $2 \text{ м}^3/\text{ч}$ на каждый КВт мощности.
- Данные вентиляционные отверстия должны быть сконструированы таким образом, чтобы не создавалось никаких препятствий для тока воздуха изнутри или снаружи и расположены близко к полу, предпочтительно с противоположной стороны от места отвода продуктов горения. Если невозможно оборудовать подобные вентиляционные отверстия в помещении, где установлен прибор, необходимый приток воздуха может быть обеспечен из соседнего помещения, при условии, что:
 - данное помещение не является спальней и не представляет опасности;
 - вентиляция между помещением, где установлен прибор, и соседним помещением обеспечивается постоянными вентиляционными отверстиями.

Удаление продуктов горения

Для газовых приборов необходимо удаление продуктов горения с помощью вентиляционного короба, присоединенного к воздуховоду, или использованием на открытом воздухе. Если невозможно установить вентиляционный короб (рис. В), на внешней стене или окне помещения необходимо установить электрическую вытяжку, при условии, что вентиляционные отверстия будут увеличены, чтобы обеспечить приток воздуха, соответствующий расходу вытяжки (рис. С). Для кухни, расход подобной вытяжки должен обеспечивать воздухообмен в 3-5 ее объемов в час. В обоих случаях, запрещается использовать воздуховод, который уже используется для отвода продуктов горения другого прибора.



Рис. А



Рис. В

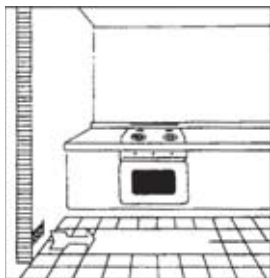

Рис. С

Подключение к газовой сети

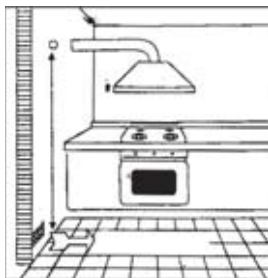
- Подключение к газовой сети должно производиться в соответствии со стандартами. При подключении установите предохранительный кран на конце трубы газовой системы. Прибор протестирован на предприятии и установлен на использование газа, указанного на табличке рядом с трубой для подключения газа. Убедитесь, что тип подаваемого газа соответствует типу, указанному на табличке. В противном случае, следуйте инструкциям в разделе "Переналадка под различные типы газа".

- Для обеспечения максимальной эффективности и минимального расхода газа, убедитесь, что давление подаваемого газа соответствует указанным значениям. Если значение для используемого газа отличается от указанного (или является переменным) отличаются от указанного, необходимо установить подходящий регулятор давления.
- На трубы подвода газа, оснащенную гайкой с резьбой GJ1/2", необходимо установить соединительное колено, по обеим сторонам которого, следует установить прокладки, как показано на рисунке. Прокладки должны соответствовать стандартам. Соедините детали без усилия, направьте колено в нужную сторону и затяните все соединения.

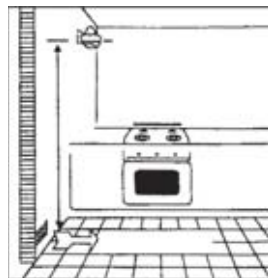
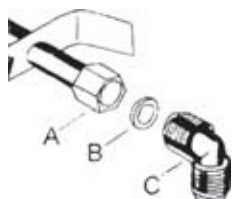

A – Подвод газа с гайкой

B – Прокладка

C – Регулировочное колено

Подключение газа

- Выполните подключение газа с помощью жесткой металлической трубы с регулировочными соединениями или с помощью гибкого стального шланга, соответствующего стандартам. Если используется металлическая труба, удостоверьтесь, что она не соприкасается с подвижными частями, во избежание повреждения. Подобную проверку также следует выполнить, если варочная поверхность устанавливается совместно с духовкой.
- Соединение для подвода газа прибора имеет наружную резьбу.
- При выполнении данного подключения, не создавайте нагрузки на прибор.

ВНИМАНИЕ!!!

По завершении подключения, герметичность всех соединений следует проверить с помощью мыльного раствора. Никогда не используйте для этих целей открытое пламя.

6. ЭЛЕКТРИЧЕСКИЕ ПОДКЛЮЧЕНИЯ

- Прибор предназначен для работы с однофазным напряжением питания 230В переменного тока. Подключение должно производиться в соответствии с действующими нормами и правилами.
- Перед выполнением подключения, убедитесь, что:
 - сеть и автомат защиты способны выдержать нагрузку прибора (см. табличку с параметрами).
 - Питающая сеть имеет пригодное для работы заземление в соответствии с действующими нормами;
 - Розетка легко доступна при установленном приборе.

- Установите вилку, соответствующую максимальной мощности прибора и подключите ее в соответствующую розетку.
- Если вы хотите подключить прибор к сети напрямую, следует установить пакетный выключатель с минимальным размыканием контактов 3 мм, который соответствует нагрузке и действующим нормам. Выключатель не должен разрывать цепь желто-зеленого провода.
- Коричневый провод фазы (подключенный к контакту “L”) должен всегда подключаться к фазовому проводу сети.
- В любом случае, питающий кабель нужно располагать таким образом, чтобы он не подвергался нагреву более 50°C выше комнатной температуры.
- Пример правильно прокладки кабеля представлен на рисунке. Кабель закреплен с помощью зажимов по краю мебели, во избежание контакта с прибором под варочной поверхностью.

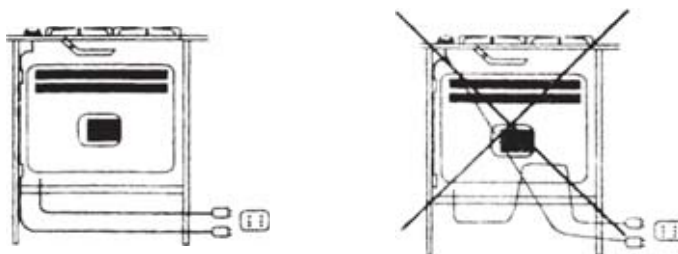

Замена шнура питания

Если шнур питания необходимо заменить, используйте только кабель типа HO5RR-F или HO5RN-F, соответствующие максимальной мощности прибора и рабочей температуре. Дополнительно, желто-зеленый провод заземления должен быть примерно на 2 см длиннее, чем провода фазы и нуля.

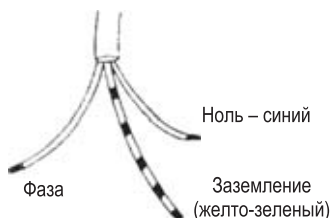

7. ПЕРЕНАЛАДКА ПОД РАЗЛИЧНЫЕ ТИПЫ ГАЗА

Замена форсунок

- Снимите решетку.
- Снимите крышки рассекателей и рассекатели с конфорок.
- С помощью торцевого ключа на 7 мм отверните и снимите форсунки, замените их на форсунки, соответствующие типу используемого газа (см. таблицу).
- Установите на место все снятые детали, выполнив все вышеописанные операции в обратном порядке.

- Затем замените табличку с данными (рядом с трубой подключения к газовой сети) на новую, соответствующую типу используемого газа. Если давление используемого газа отличается от указанного (или является переменным), установите подходящий регулятор давления, соответствующий стандартам.



Установка минимального уровня подачи газа

- Зажгите конфорку, как уже было описано.
- Поверните ручку в положение минимального пламени.
- Снимите ручку управления.
- Используя тонкую прямую отвертку, поверните стопорный винт, расположенный рядом со стержнем вентиля (см. рис. В). В результате должно образоваться маленькое ровное пламя, равномерное по всей окружности конфорки. Для двойной конфорки "Тройная корона" (см. рис. А) винт 1 регулирует центральный рассекатель, винт 2 оба рассекателя.
- По окончании, проверьте, чтобы пламя не гасло при быстром повороте ручки управления из положения максимума в положение минимума.

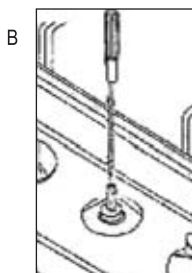
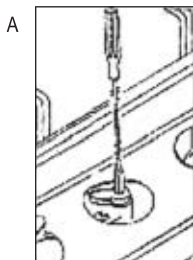

8. МОНТАЖ

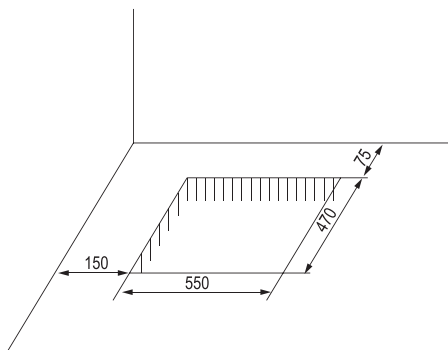
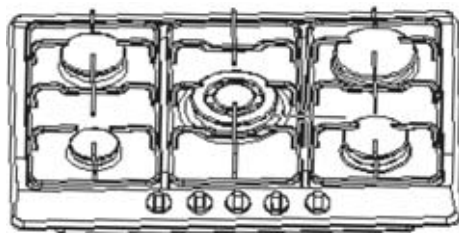

- Данные варочные поверхности разработаны для установки в столешницу глубиной 600 мм.
- Любые боковые панели мебели выше варочной панели должны располагаться на расстоянии не менее 150 мм от отверстия для встраивания варочной поверхности.
- Размеры варочной поверхности и отверстия для встраивания показаны на рисунке.

Установка и крепление

- Перед установкой варочной панели в отверстие для встраивания, разместите по краю поверхности специальную прокладку.
- Важно распределить прокладку равномерно, без зазоров и нахлестов, для предотвращения попадания жидкости под варочную поверхность.
 - Снимите крышку и конфорки и переверните варочную панель, стараясь не повредить свечи розжига и термопары.
 - Разместите прокладку по краю варочной поверхности как показано на рисунке.
 - Установите варочную панель в отверстие для встраивания и вдавите ее, чтобы поверхность плотно легла на шкафчик, как показано на рисунке. Боковые пружины удержат ее на месте.

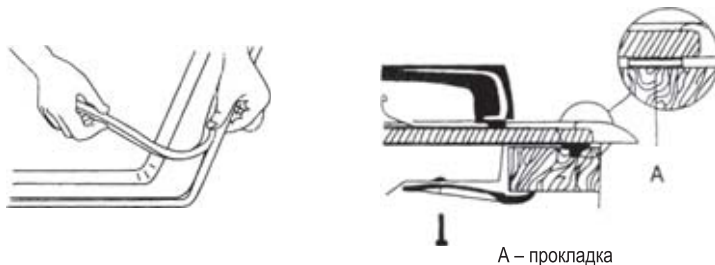

Варианты установки

На шкаф с дверью

- При сборке шкафа необходимо соблюдать меры для предотвращения его контакта с корпусом варочной поверхности, который во время работы сильно нагревается. Рекомендуемый способ установки, чтобы избежать этой проблемы, показан на рисунке.
- Панель под варочной поверхностью должна легко сниматься для обеспечения свободного доступа к варочной поверхности в случае сервисного обслуживания.

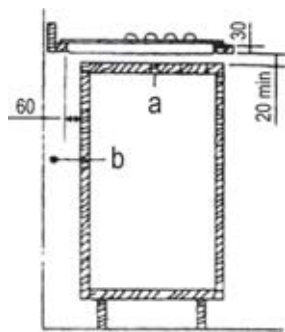

a – передвижная панель
b – пространство для соединения

На шкаф со встроенной духовкой

- Отделение для установки должно иметь размеры, показанные на рисунках 1 и 2, и иметь возможность для обеспечения достаточной вентиляции. Два возможных способа установки, позволяющие избежать перегрева, показаны на рисунках 3 и 4.
- Электрические подключения варочной панели и духовки должны быть отдельными, как по соображениям электрических подключений, так и для упрощения снятия духовки.
- Навесная мебель и вытяжные короба должны располагаться на расстоянии не менее 650 мм над варочной поверхностью.



Рис. 1



Рис. 2

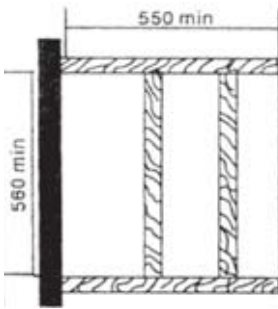

Рис. 3

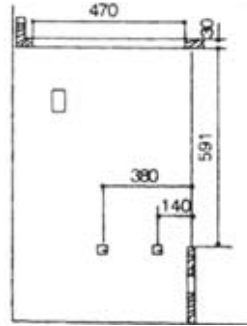

Рис. 4

PG-302BL, PG-302WH, PG-302IV

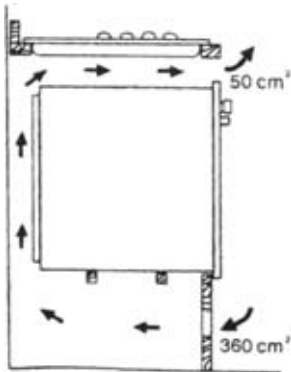

PG-605

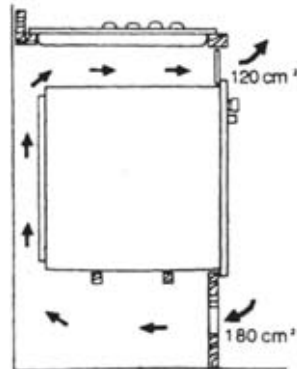
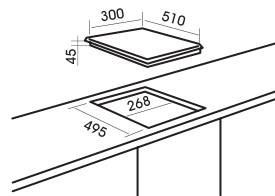
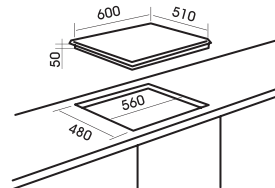
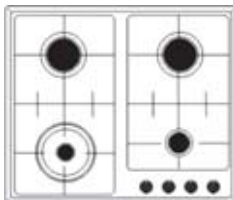

PG-610BL, PG-610WH

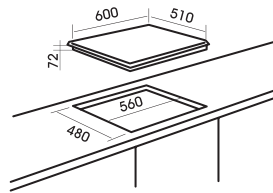
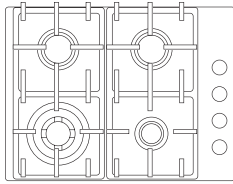

PG-631BL, PG-631WH, PG-631IV

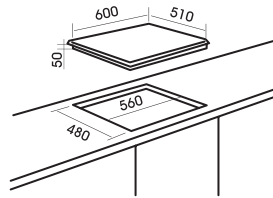
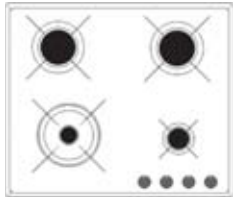

PG-905BL

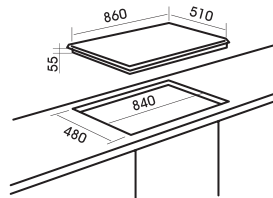
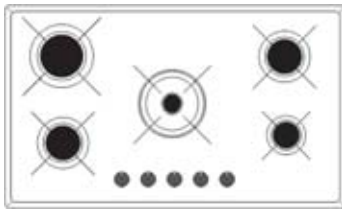

PG-908BL

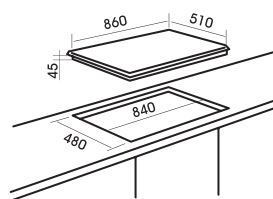
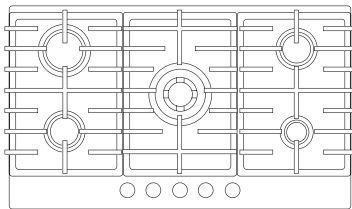

PG-910

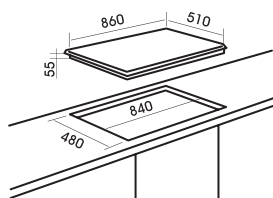
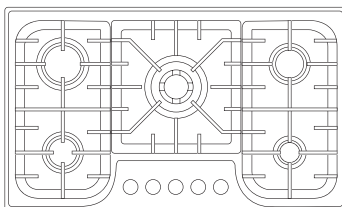

9. ГАРАНТИЯ

Мы предоставляем гарантию на данную бытовую поверхность сроком на один год со дня ее покупки. Если Вы пользовались поверхностью согласно данной Инструкции, но поломка все же произошла, обратитесь в ближайший сервисный центр.

Для осуществления гарантийного обслуживания Вам необходимо предъявить чек на покупку бытового устройства вместе с гарантийным талоном, который обязан быть заполнен Продавцом во время продажи. Требуется заполнения Гарантийного талона.

В ином случае гарантийные обязательства не действительны.

Гарантия не распространяется, если:

- Нарушены требования, указанные в настоящей Инструкции или Гарантийном талоне.
- Поверхность использовалась в промышленных целях.
- Истек срок гарантии.
- Имели место некачественная установка, неправильное использование.
- Электрическое напряжение сети не соответствует требованиям Инструкции на поверхность.
- Поверхность проходила ремонт на неуполномоченной сервисной станции, или при ремонте были использованы запасные части другого производителя.

По окончании срока гарантии все регламентные работы, ремонт и замены запасных частей являются платными.

Изделие произведено в соответствии с европейскими стандартами и прошло сертификацию.

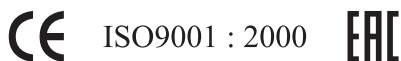

Срок хранения изделия – 10 лет. Срок эксплуатации изделия – 10 лет.

Данная инструкция предназначена для следующих моделей бытовых встраиваемых газовых варочных поверхностей:

PG-302BL, PG-302WH, PG-302IV,
PG-605, PG-610BL, PG-610WH,
PG-631BL, PG-631WH, PG-631IV,
PG-905BL, PG-908BL, PG-910.

Уважаемый покупатель,

Спасибо, что Вы выбрали продукцию торговой марки “MBS”.

Производитель

ДЕЛИ ЭЛЕКТРИКАЛ АППЛАЙНС КО., ЛТД.
№2 ХУАФА РОАД, РОНГУЙ, ШУНДЕ, ГУАНДОНГ, КИТАЙ.
ДЛЯ МБС СТАРС ГРУП АГ.

Серийный идентификационный номер

(Указан в гарантийном талоне, в наклейке на приборе, в наклейке на коробке).

3 11 14 01 472

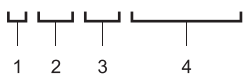

- 1 – № класса изделия (варочная поверхность)
- 2 – год
- 3 – неделя
- 4 – серийный номер изделия

Шановний, покупець!

Ми дякуємо Вам за вибір газової варильної поверхні швейцарської торгової марки MBS.

Прохання уважно ознайомитись з даною Інструкцією перед початком користування. Монтаж і підключення варильної поверхні повинні виконуватись виключно кваліфікованим фахівцем згідно з правилами даної Інструкції. Виробник (постачальник) не несе відповідальності за поломки або пошкодження виробу в результаті недотримання даної Інструкції.

Дана інструкція була розроблена для забезпечення вашої безпеки та безпеки оточуючих. Тому, ми звертаємось до Вас з проханням уважно її прочитати перед встановленням приладу та початком користування нею. Збережіть дану інструкцію, щоб при необхідності звертатися до неї пізніше. Якщо прилад буде проданий або переданий іншій особі, впевніться, що дана інструкція була передана новому власникові.

Встановлення

- Встановлення приладу і його підключення до електричної та газової мереж повинні здійснюватись лише КВАЛІФІКОВАНИМ ПЕРСОНАЛОМ. Перед виконанням будь-яких операцій важливо перевірити, що прилад ВІД'ЄДНАНИЙ від електричної мережі.
- Неприпустимо намагатися змінити характеристики даної продукції.
- Після розпакування приладу переконайтеся, що він не має пошкоджень та електричні контакти в ідеальному стані. В іншому випадку зв'яжіться з продавцем.
- Виробник не несе відповідальності за недотримання техніки безпеки.
- Переконайтеся, щоб поблизу приладу забезпечувалася вільна циркуляція повітря. Погана вентиляція призведе до нестачі кисню.
- Переконайтеся, що до приладу підведений тип газу, який вказаний на відповідній маркувальній табличці поряд з трубою для підключення до газової магістралі.
- Використання приладу призводить до підвищення температури і вологості в приміщенні, в якому він встановлений. Забезпечте хорошу вентиляцію (або встановіть витяжку з повітропроводом).
- Якщо пристрій інтенсивно використовується протягом тривалого часу, то слід збільшити ефективність вентиляції або підвищити потужність витяжки.
- Прилад повинен підключатися до мережі із заземленням.
- Перед тим, як почати використовувати прилад, зніміть всі ярлики і захисну плівку зовні і всередині приладу.

Експлуатація

- Дана продукція розроблена для приготування їжі, для непрофесійного використання. Її не слід використовувати для інших цілей.
- Після використання приладу, переконайтеся, що всі ручки управління знаходяться в положенні "ЗАКРИТО" або "ВИМКНУТО".
- Якщо ви використовуєте електричну розетку поряд з даним приладом, подбайте, щоб кабелі використовуваних вами приладів не торкалися його і перебували на достатній відстані від гарячих частин приладу.
- Ніколи не використовуйте даний прилад для обігрівання приміщення.

Безпека дітей

- Даний пристрій повинен використовуватися тільки повнолітніми людьми. Подбайте про те, щоб діти не мали доступу до приладу.
- Відкриті частини даного приладу нагріваються при приготуванні їжі і залишаються гарячими протягом деякого часу після вимкнення. Не підпускайте дітей до приладу, поки він не охолоне.

Очищення та обслуговування

- Підтримуйте прилад в чистому стані. Забруднення харчовими залишками неприпустимо, оскільки може призвести до ризику виникнення пожежі.

Сервісне обслуговування та запасні частини

- У разі виникнення несправностей. Ніколи не намагайтеся самостійно лагодити прилад. Некваліфікований ремонт може призвести до пошкоджень і нещасних випадків. У першу чергу зверніться до змісту даної інструкції. Якщо ви не змогли знайти в ньому необхідної інформації, зверніться в найближчий сервісний центр. Сервісне обслуговування даного приладу повинно проводитись тільки у авторизованому технічному сервісному центрі. Завжди вимагайте використання оригінальних запчастин.

Утилізація приладу

- Прилад виготовлений з матеріалів, які є екологічно безпечними. Приймавши рішення про заміну приладу новим, зверніться до організації, що займається утилізацією даного виду техніки.
- Будь ласка, внесіть свій внесок у захист навколишнього середовища.

ЗМІСТ

Для користувача

1. ОПИС ВАРИЛЬНОЇ ПОВЕРХНІ
2. ІНСТРУКЦІЯ З ВИКОРИСТАННЯ
3. ОЧИЩЕННЯ ТА ОБСЛУГОВУВАННЯ

Для фахівця з установки

4. ТЕХНІЧНІ ХАРАКТЕРИСТИКИ
5. ІНСТРУКЦІЇ ДЛЯ ФАХІВЦЯ З ВСТАНОВЛЕННЯ
6. ЕЛЕКТРИЧНІ ПІДКЛЮЧЕННЯ
7. ПЕРЕНАЛАГОДЖЕННЯ ПІД РІЗНІ ТИПИ ГАЗУ
8. МОНТАЖ
9. ГАРАНТІЯ



1. ОПИС ВАРИЛЬНОЇ ПОВЕРХНІ¹

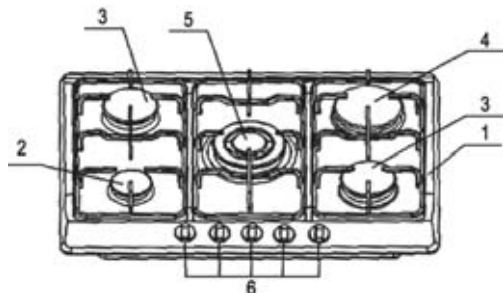

1. Варильна поверхня
2. Маленька допоміжна конфорка
3. Середня напівшвидка конфорка
4. Велика швидка конфорка
5. Конфорка "Потрійна корона"
6. Ручки управління конфорками

2. ІНСТРУКЦІЯ З ВИКОРИСТАННЯ

Ручки управління²

Символи на ручках управління мають наступні значення:

- Немає подачі газу



Максимальна подача газу



Мінімальна подача газу



(Символ присутній в модифікації з електрозапалюванням, інтегрованим в ручку управління)

УВАГА!!!

Всі робочі положення приладу знаходяться в проміжку між положеннями максимальної та мінімальної подачі газу. Ніколи не встановлюйте ручку в положенні між максимальним і закритим положеннями.

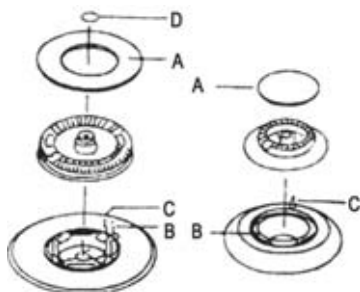

Мал. 1

- A – Кришка розсікача
- B – Свічка розпалу
- C – Термопара
- D – Кришка розсікача "Потрійний корони"

¹ – Ваш прилад може мати зовнішні та технічні відмінності від вказаних на картинці, містити лише частину компонентів, зазначених у пункті 2 - 5.

² – Символи на ручках вашого приладу можуть незначно відрізнятися від зазначених.

Подвійна конфорка “Потрійна корона”¹

- Немає подачі газу



Максимальна подача газу через центральний розсікач



Максимальна подача газу одночасно через центральний і зовнішній розсікачі



Мінімальна подача газу через центральний розсікач



Мінімальна подача газу одночасно через центральний і зовнішній розсікачі

Запалювання конфорок

- Для полегшення запалювання здійснійте його до установки посуду на решітку.
- Для запалювання виконайте наступне: до кінця натисніть ручку управління конфоркою і поверніть її проти годинникової стрілки до символу “максимальний потік газу” або натисніть кнопку, якщо прилад має електрозапалювання.
- Після запалювання полум'я, утримуйте ручку натиснутою близько 10 секунд. Цей час необхідний для нагрівання “термопари” (мал. 1-С) та спрацювання запобіжного клапана, який в іншому випадку перекриє подачу газу.
- Потім перевірте рівномірність полум'я і встановіть ручку на необхідний рівень полум'я.
- У разі відключення електроживлення, піднесіть до конфорки джерело полум'я і виконайте вищеописані дії.
- Якщо полум'я не запалилося після кількох спроб, перевірте, чи правильно встановлені кришка розсікача і розсікач.
- Щоб вимкнути полум'я, поверніть ручку управління за годинниковою стрілкою до символу ●.
- Перед зняттям посуду завжди зменшуйте або вимикайте полум'я.

Правильне використання варильної поверхні.

Для меншої витрати газу та більшої ефективності використовуйте тільки посуд з плоским дном, що має відповідний для конфорок діаметр, як приведено в таблиці. Також, відразу ж після закипання рідини зменшіть полум'я до рівня, необхідного для підтримки кипіння.

Конфорка	Мінімальний діаметр	Максимальний діаметр
Велика (швидка)	180 мм	220 мм
Середня (напівшвидка)	120 мм	200 мм
Маленька (допоміжна)	80 мм	160 мм
Потрійна корона	220 мм	260 мм

¹ – Символи на ручках вашого приладу можуть незначно відрізнятися від зазначених.

Якщо під час приготування використовуються жири або масла, ретельно стежте за їжею, що готується, оскільки дані речовини можуть самозайматися при нагріванні до високих температур.

3. ОЧИЩЕННЯ ТА ОБСЛУГОВУВАННЯ

Перед виконанням будь-якої операції з очищення та обслуговування відключіть прилад від електромережі і дайте йому охолонути.

Загальні зауваження

- Регулярно очищайте поверхню за допомогою м'якої тканини, злегка змоченої в теплій воді і рідкому миючому засобі.
- При сильному забрудненні поверхні використовуйте спеціальні засоби, що є у продажі.
- Емальовані деталі слід мити теплою водою з миючим засобом: не використовуйте абразивних матеріалів, які можуть їх пошкодити.
- Рекомендується часто мити кришки конфорок і розсікачі гарячою водою з миючим засобом, приділяючи увагу усуненню відкладень.
- Решітки можна мити в посудомийній машині.
- Для того щоб позбутись стійких плям, використовуйте звичайні неабразивні миючі засоби або спеціальні засоби, що є у продажі. Ми наполегливо рекомендуємо не використовувати миючі губки, металеві мочалки і засоби, що містять кислоти.

Свічка електрозапалювання

- Автоматичне електрозапалювання конфорки (якщо встановлено) проводиться за допомогою керамічної "свічки" і металевго електрода (В на мал. 1). Періодично ретельно очищайте ці частини конфорки. Додатково, для попередження проблем з електрозапалюванням, перевіряйте, щоб порожнини конфорки не засмічувались.
- Для усунення відкладень з порожнин конфорок зніміть кришку і розділіть дві частини (дивіться малюнок 2). Після очищення знову з'єднайте обидві частини і встановіть їх на місце. Вимивши решітку, встановіть її на місце, перевіривши правильність розташування.

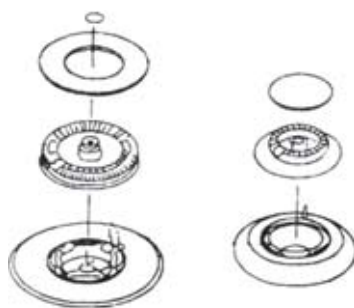

Мал. 2

4. ТЕХНІЧНІ ХАРАКТЕРИСТИКИ

ТИП КОНФОРКИ	Максимальна теплова продуктивність	Мінімальна теплова продуктивність	G20 20 мбар		G30/31 20-30/37 мбар		G30 50 мбар	
	кВт	кВт	Діаметр форсун- ки мм	Розхід м ³ /год	Діаметр форсун- ки мм	Розхід м ³ /год	Діаметр форсун- ки мм	Розхід м ³ /год
Маленька допоміж- на	1.00	0.30	0.70	0.095	0.50	73	0.43	73
Середня напів- швидка	1.75	0.65	0.97	0.157	0.65	120	0.58	120
Велика швидка	3.0	1.0	1.15	0.286	0.85	219	0.75	219
Конфорка потрійна корона	3.80	1.30	1.35	0.35	0.97	280	0.77	280

Вхідний газовий отвір

G1/2"

Електроживлення

Змінний струм 220-240 В 50/60 Гц

Живлення від елемента живлення

Пост. струм 1.5 В

5. ІНСТРУКЦІЇ ДЛЯ ФАХІВЦЯ З ВСТАНОВЛЕННЯ

УВАГА!!!

Даний прилад повинен встановлюватися і використовуватися тільки в приміщеннях з постійною вентиляцією, що відповідає стандартам.

Установка приладу і його підключення до електричної мережі повинні виконуватися виключно КВАЛІФІКОВАНИМ ПЕРСОНАЛОМ.

Перед виконанням будь-яких операцій важливо перевірити, що прилад ВІД'ЄДНАНИЙ від електричної мережі. Виробник не несе відповідальність за шкоду, що виникла внаслідок неправильної установки приладу або недотримання запобіжних заходів і техніки безпеки.

Приміщення для установки

- Для правильної роботи газового приладу потрібен природний приплив повітря, необхідного для горіння. Повітря повинно надходити безпосередньо через вентиляційний отвір в стіні. Дані отвори повинні мати переріз, що забезпечує потік повітря не менше 2 м³/год на кожен кВт потужності.
- Дані вентиляційні отвори повинні бути сконструйовані таким чином, щоб не створювалося ніяких перешкод для потоку повітря зсередини або ззовні і розташовані близько до підлоги, переважно з протилежного боку від місця відведення продуктів горіння. Якщо неможливо обладнати подібні вентиляційні отвори в приміщенні, де встановлений прилад, необхідний приплив повітря може бути забезпечений з сусіднього приміщення, за умови, що:
 - дане приміщення не є спальнею і не представляє небезпеки;
 - вентиляція між приміщеннями, де встановлений прилад, і сусіднім приміщенням забезпечується постійними вентиляційними отворами.

Відведення продуктів горіння

Для газових приладів необхідне відведення продуктів горіння за допомогою вентиляційного коробу, під'єданого до повітропроводу, або з використанням на відкритому повітрі. Якщо неможливо встановити вентиляційний короб (мал. В), на зовнішній стіні або вікні приміщення необхідно встановити електричну витяжку, за умови, що вентиляційні отвори будуть збільшені, щоб забезпечити приплив повітря, відповідний розходу витяжки (мал. С). Для кухні розхід подібної витяжки повинен забезпечувати повітрообмін в 3-5 її обсягів на годину. В обох випадках забороняється використовувати повітропровід, який вже використовується для відведення продуктів горіння іншого приладу.

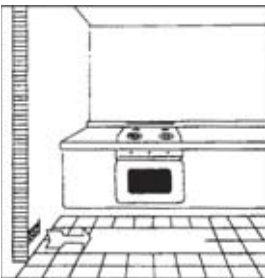

Мал. А

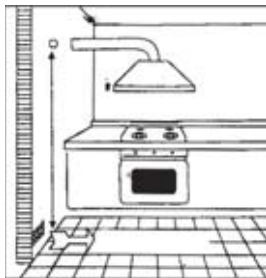

Мал. В

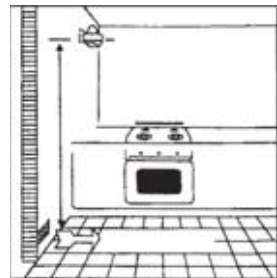

Мал. С

Підключення до газової мережі

- Підключення до газової мережі повинно здійснюватись відповідно до стандартів. При підключенні встановіть запобіжний кран на кінці труби газової системи. Прилад пройшов тестування на підприємстві і встановлений на використання газу, зазначеного на табличці поряд з трубою для підключення газу. Переконайтесь, що тип подаваного газу відповідає типу, зазначеному на табличці. В іншому випадку, дотримуйтесь інструкцій в розділі "Перенастроювання під різні типи газу".

- Для забезпечення максимальної ефективності та мінімального розходу газу переконайтеся, що тиск газу, що подається, відповідає вказаним значенням. Якщо значення для використовуваного газу відрізняється від зазначеного (або є змінним), необхідно встановити відповідний регулятор тиску.
- На трубу підведення газу, оснащену гайкою з різьбленням G1/2", необхідно встановити сполучне коліно, по обидва боки якого слід встановити прокладки, як показано на малюнку. Прокладки повинні відповідати стандартам. З'єднайте деталі без зусилля, направте коліно в потрібну сторону і затягніть всі з'єднання.

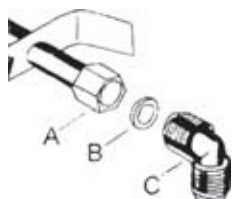

A – Підведення газу з гайкою

B – Прокладка

C – Регулювальне коліно

Підключення газу

- Виконайте підключення газу за допомогою жорсткої металевої труби з регулювальними з'єднаннями або за допомогою гнучкого сталевого шлангу, що відповідає стандартам. Якщо використовується металева труба, переконайтеся, що вона не торкається рухомих частин, щоб уникнути пошкодження. Подібну перевірку також слід виконати, якщо варильна поверхня встановлюється разом з духовкою.
- З'єднання для підведення газу приладу має зовнішню різьбу.
- При виконанні даного підключення не створюйте навантаження на прилад.

УВАГА!!!

Після завершення підключення герметичність всіх з'єднань слід перевірити за допомогою мильного розчину. Ніколи не використовуйте для цих цілей відкрите полум'я.

6. ЕЛЕКТРИЧНІ ПІДКЛЮЧЕННЯ

- Прилад призначений для роботи з однофазною напругою живлення 230 В змінного струму. Підключення повинно здійснюватися у відповідності з діючими нормами і правилами.
- Перед підключенням переконайтеся, що:
 - мережу і автомат захисту здатні витримати навантаження приладу (див. таблицьку з параметрами).
 - Мережа живлення має придатне для роботи заземлення у відповідності з діючими нормами;
 - Розетка легко доступна при встановленому приладі.

- Встановіть вилку, що відповідає максимальній потужності приладу, і підключіть її у відповідну розетку.
- Якщо ви хочете підключити прилад до мережі безпосередньо, слід встановити пакетний вимикач з мінімальним розмиканням контактів 3 мм, який відповідає навантаженню та чинним нормам. Вимикач не повинен розривати ланцюг жовто-зеленого проводу.
- Коричневий провід фази (підключений до контакту "L") повинен завжди підключатися до фазового проводу мережі.
- У кожному разі, живильний кабель потрібно розташовувати таким чином, щоб він не піддавався нагріванню більше 50°C вище кімнатної температури.
- Приклад правильної прокладки кабелю представлений на малюнку. Кабель закріплений за допомогою затискачів по краю меблів, щоб уникнути контакту з приладом під варильною поверхнею.

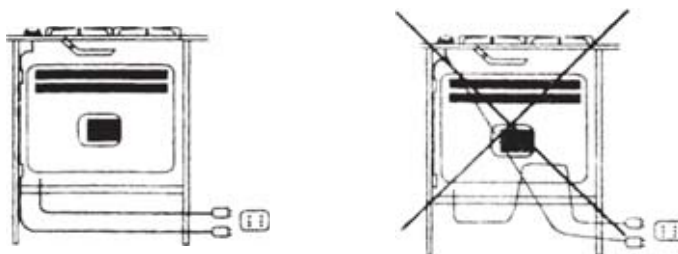

Заміна шнура живлення

Якщо шнур живлення необхідно замінити, використовуйте тільки кабель типу H05RR-F або H05RN-F, що відповідають максимальній потужності приладу і робочій температурі. Додатково, жовто-зелений провід заземлення повинен бути приблизно на 2 см довший, ніж дроти фази і нуля.

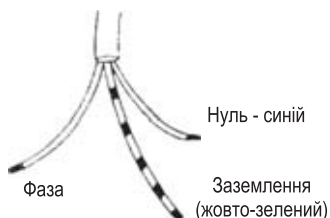

7. ПЕРЕНАЛАГОДЖЕННЯ ПІД РІЗНІ ТИПИ ГАЗУ

Замена форсунок

- Зніміть решітку.
- Зніміть кришки розсікачів і розсікачі з конфорок.
- За допомогою торцевого ключа на 7 мм відверніть і зніміть форсунки, замініть їх на форсунки, що відповідають типу використовуваного газу (див. таблицю).
- Встановіть на місце всі зняті деталі, виконавши всі вищеописані операції в зворотньому порядку.

- Потім замініть табличку з даними (поруч з трубою підключення до газової мережі) на нову, відповідну типу використовуваного газу. Якщо тиск використовуваного газу відрізняється від зазначеного (або є змінним), встановіть відповідний регулятор тиску згідно зі стандартами.



Установка мінімального рівня подачі газу

- Запаліть конфорку, як вже було описано.
- Поверніть ручку в положення мінімального полум'я.
- Зніміть ручку управління.
- Використовуючи тонку пряму викрутку, поверніть гвинт, розташований поруч зі стрижнем вентиля (див. мал. В). В результаті має утворитися маленьке рівне полум'я, рівномірне по всій окружності конфорки. Для подвійної конфорки "Потрійна корона" (див. мал. А) гвинт 1 регулює центральний розсікач, гвинт 2 обидва розсікача.
- Після завершення перевірте, щоб полум'я не гасло при швидкому повороті ручки управління з положення максимуму в положення мінімум.

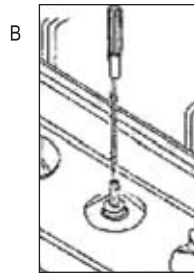
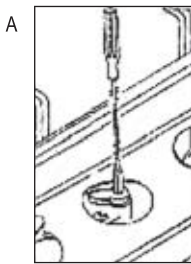

8. МОНТАЖ

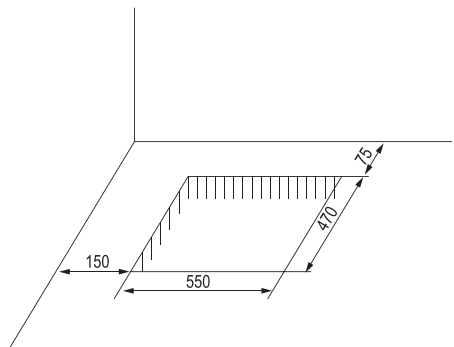
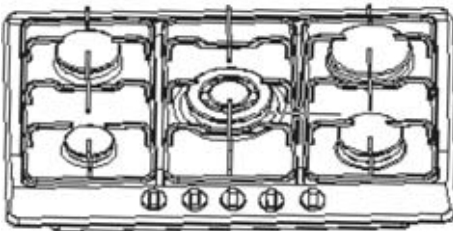

- Дані варильні поверхні розроблені для установки в стільницю глибиною 600 мм.
- Будь-які бічні панелі меблів вище варильної поверхні повинні розташовуватися на відстані не менше 150 мм від отвору для вбудовування варильної поверхні.
- Розміри варильної поверхні і отвори для вбудовування показані на малюнку.

Установка і кріплення

- Перед установкою варильної поверхні в отвір для вбудовування розмістіть по краю поверхні спеціальну прокладку.
- Важливо розподілити прокладку рівномірно, без зазорів і нахлестів, для запобігання попадання рідини під варильну поверхню.
 - Зніміть кришку і конфорки і переверніть варильну поверхню, намагаючись не пошкодити свічки розпалу й термопари.
 - Додайте прокладку по краю варильної поверхні, як показано на малюнку.
 - Встановіть варильну поверхню в отвір для вбудовування і втисніть її, щоб поверхня щільно лягла на шафу, як показано на малюнку. Бічні пружини утримують її на місці.

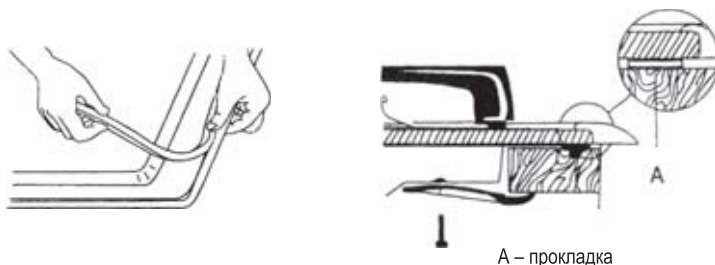

Варіанти установки

На шафу з дверима

- При збірці шафи необхідно дотримуватися заходів для запобігання його контакту з корпусом варильної поверхні, яка під час роботи сильно нагрівається. Рекомендований спосіб установки, щоб уникнути цієї проблеми, показаний на малюнку.
- Панель під варильною поверхнею повинна легко зніматися для забезпечення вільного доступу до варильної поверхні у разі сервісного обслуговування.

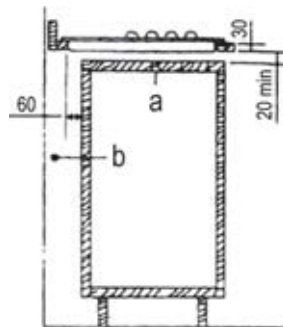

a – пересувна панель
b – простір для з'єднання

На шафу з вбудованою духовкою

- Відділення для установки повинне мати розміри, показані на малюнках 1 і 2, і мати можливість забезпечення достатньої вентиляції. Два можливі способи установки, що дозволяють уникнути перегріву, показані на малюнках 3 і 4.
- Електричні підключення варильної поверхні і духовки повинні бути роздільними, як з міркувань електричних підключень, так і для спрощення зняття духовки.
- Навісні меблі і витяжні короби повинні розташовуватися на відстані не менше 650 мм над варильною поверхнею.

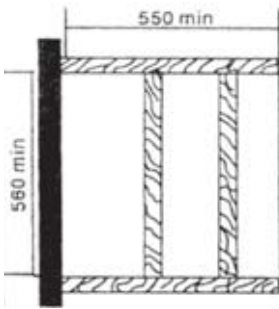

Man. 1

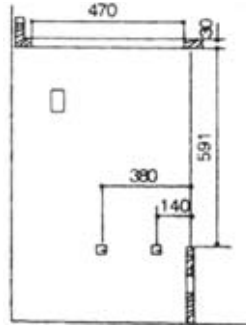

Man. 2

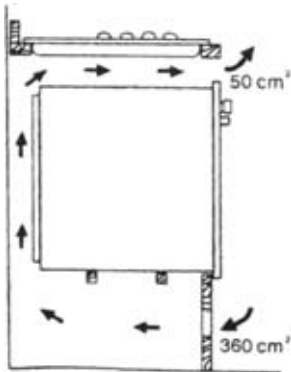

Man. 3

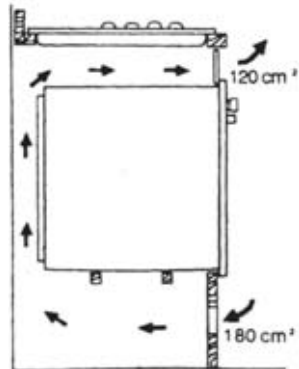

Man. 4

PG-302BL, PG-302WH, PG-302IV

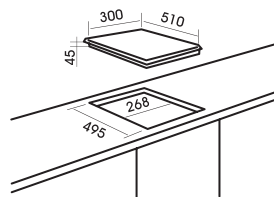

PG-605

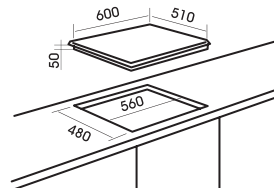
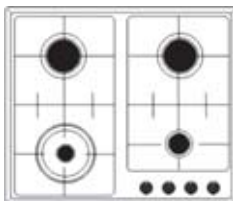

PG-610BL, PG-610WH

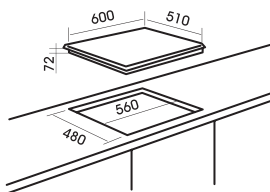
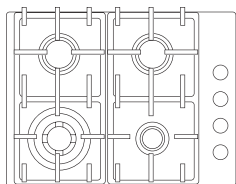

PG-631BL, PG-631WH, PG-631IV

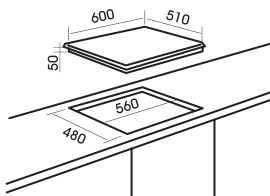
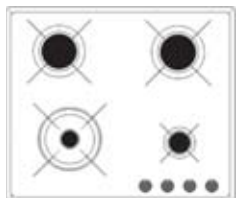

PG-905BL

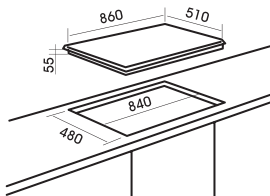
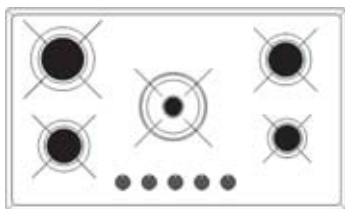

PG-908BL

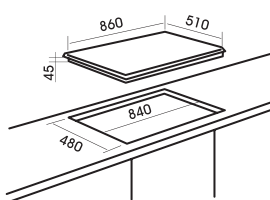
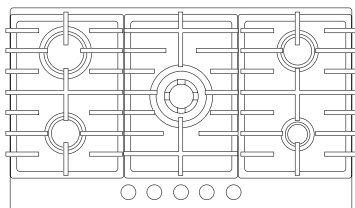

PG-910

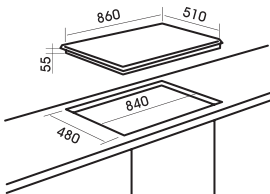
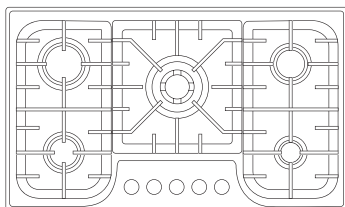

9. ГАРАНТІЯ

Ми надаємо гарантію на дану побутову поверхню строком на один рік з дня її покупки. Якщо Ви користувалися поверхнею відповідно до даної Інструкції, але поломка все ж таки сталася, зверніться в найближчий сервісний центр.

Для здійснення гарантійного обслуговування Вам необхідно пред'явити чек на покупку побутового пристрою разом з гарантійним талоном, який повинен бути заповнений Продавцем під час продажу. Вимагайте заповнення Гарантійного талона.

В іншому випадку гарантійні зобов'язання не дійсні.

Гарантія не поширюється, якщо:

- Порушено вимоги, зазначені в даній Інструкції або Гарантійному талоні.
- Поверхня використовувалася в промислових цілях.
- Закінчився термін гарантії.
- Мали місце неякісна установка, неправильне використання.
- Електрична напруга мережі не відповідає вимогам Інструкції на поверхню.
- Поверхня проходила ремонт на не авторизованій сервісній станції, або при ремонті були використані запасні частини іншого виробника.

Після закінченні терміну гарантії всі регламентні роботи, ремонт і заміни запасних частин є платними.

Виріб виготовлений у відповідності до європейських стандартів і пройшов сертифікацію.



Термін зберігання виробу – 10 років. Термін експлуатації виробу – 10 років.

Дана інструкція призначена для наступних моделей побутових вбудованих газових варильних поверхонь:

PG-302BL, PG-302WH, PG-302IV,
 PG-605, PG-610BL, PG-610WH,
 PG-631BL, PG-631WH, PG-631IV,
 PG-905BL, PG-908BL, PG-910.

Шановний покупець,

Спасибі, що Ви обрали продукцію торгової марки “MBS”.

Виробник

ДЕЛИ ЭЛЕКТРИКАЛ АППЛАЙНС КО., ЛТД.
№2 ХУАФА РОАД, РОНГУЙ, ШУНДЕ, ГУАНДОНГ, КИТАЙ.
ДЛЯ МБС СТАРС ГРУП АГ.

Серійний ідентифікаційний номер

(Вказаний в гарантійному талоні, в наклейці на моторі, в наклейці на коробці).

3 11 14 01 472

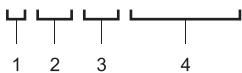

- 1 – № класу виробу (варильна поверхня)
- 2 – рік
- 3 – тиждень
- 4 – серійний номер виробу

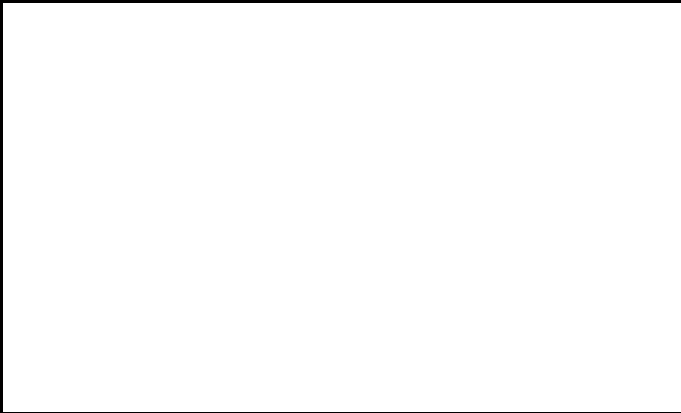

CE ISO9001 : 2000 EAC